

取扱説明書

このたびは、弊社製品をお買い上げいただき誠にありがとうございます。
ご使用になる前に、この取扱説明書をよくお読みのうえ、本品を安全にご使用ください。
お読みになったあとは、いつでも見られるように、大切に保管してください。

はじめにお読みください。

ヘッドセット本体の各プラグがしっかり差し込まれているかご確認ください。

✕ Nintendo Switch™ 2 本体に
接続する前にマイクをガイドの向きに
注意してしっかり差し込んでください。



プラグがしっかり奥まで
差し込まれていないと使用できません。

Nintendo Switch™ 2 本体に接続する際は、
プラグがしっかり差し込まれているかご確認ください。

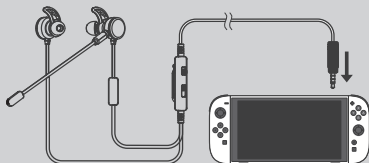

マイクの表裏をご確認ください。

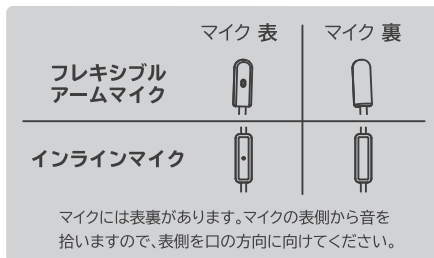

プラグの状態をご確認ください。



内容品

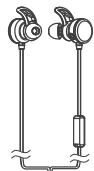

ヘッドセット ×1



フレキシブルアームマイク
(着脱式) ×1



イヤークャップ(S/M/L) ×2
(Mサイズはヘッドセットに
装着されています)



取扱説明書(本書) ×1

対応機種

Nintendo Switch™ 2 / Nintendo Switch™
Nintendo Switch™(有機 EL モデル) / Nintendo Switch™ Lite
φ3.5mm4 極ミニジャック対応機器

※ φ3.5mm4極ミニジャックに対応していないPCなど
でお使いになる場合は、市販の変換アダプタが別途
必要になります。

重要

本品をご使用になる際は、Nintendo Switch™ 2 本体のシステムを最新のバージョンに更新してご使用ください。
※ Nintendo Switch™ 2 本体のバージョンを更新する際はインターネット接続環境が必要となります。

ヘッドセットの準備

Nintendo Switch™ 2 への接続方法

1. あらかじめインラインリモコンの音量調節スライダーをボリューム下側いっぱいまで移動させて音量を下げます。
2. L側にフレキシブルアームマイクを、図のようにガイドの凹凸が合うように差し込みます。

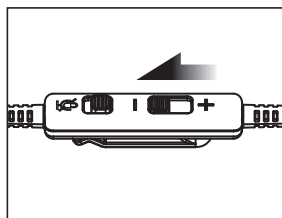
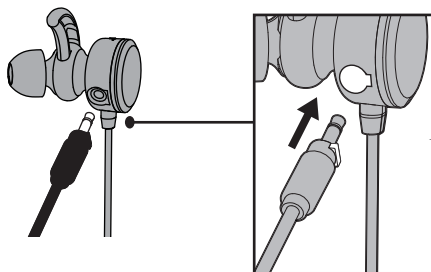

ガイド(凹)とガイド(凸)を合わせて差し込んでください。



ガイド(凹)

ガイド(凸)

※ 奥までしっかり差し込んでください。

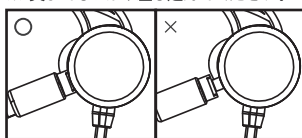

本品をNintendo Switch™ 2 本体などに接続する場合は、必ず Nintendo Switch™ 2 本体、本品の音量を下げてから行ってください。音量を上げたまま本品を接続すると、本品から突然大きな音が出て耳を痛める恐れがあります。



大音量で長時間使用すると、聴力に悪影響を及ぼす可能性があります。音量を上げすぎないようにしてください。接続した状態で各ケーブルを横方向に強く引っ張らないでください。

つなぎ方



3. 図のようにイヤーフックを耳に取り付け、マイクの位置、音量調節スライダーおよびNintendo Switch™ 2 などの音量を調節します。

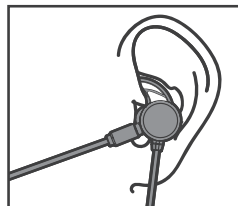

各部の名称

ヘッドセット

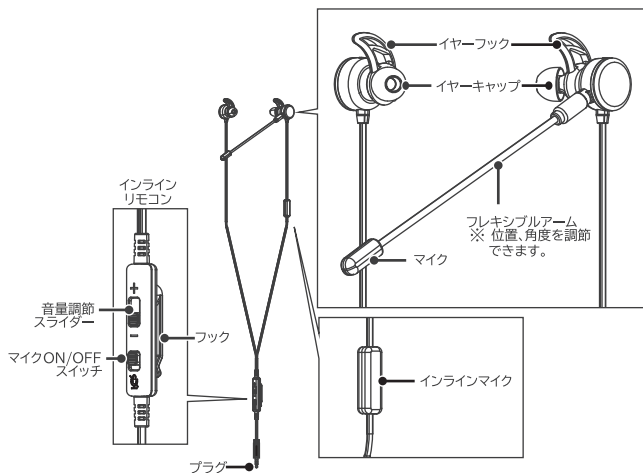

イヤークャップに関して

本品には取り外し可能なS・M・Lの3サイズのイヤークャップが付属しています。
※初期状態ではMサイズのイヤークャップが装着されています。

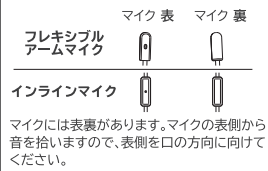

マイクには表裏があります。マイクの表側から音を拾いますので、表側を口の方に向けてください。

使用上のご注意



ご注意

保護者の方へ 必ずお読みください

- 本品を口にいたり、くわえたりしないでください。
- 大音量で長時間使用しますと、聴力に悪影響を及ぼす可能性があります。音量を上げすぎないようにしてください。
- 暖房器具などの熱源の近くに置かないでください。また、直射日光の当たる場所に置かないでください。内部が過熱し、故障の原因となります。
- 小さな部品がありますので3歳未満のお子様には絶対に与えないでください。
- 乳幼児の手の届かない場所に保管してください。万一飲み込んだ場合は、すぐに医師に相談してください。
- 本品に物を当てたり、落下させるような強い衝撃を与えないでください。
- ケーブルは折ったり過度に曲げたりしないでください。
- 本品を使用する際は、0-40℃の室温で使用してください。
- 屋外で本品を使用しないでください。
- プラグを指や金属で触らないでください。けがや故障の原因となります。
- 断線の原因となるため、ケーブル部を引っ張って抜かないでください。必ずプラグを持って抜き差ししてください。
- ケーブルを足にひっかけないようご注意ください。けがや断線の原因となります。
- ケーブルを強く曲げたり、束ねて使用したりしないでください。
- ケーブルはお子様が目などに巻きつけて遊ばないように十分注意してください。窒息の恐れがあります。
- 本品を湿気やホコリの多いところに置かないでください。
- 本品に水をかけたり、水のかかる場所に置かないでください。感電や故障の原因となります。
- 本品に損傷や変質が生じた場合は使用しないでください。
- 分解や修理、改造は絶対にしないでください。
- ケーブルを束ねて使用しないでください。
- お手入れの際には、乾いた柔らかい布を使用してください。また、ベンジン、シンナーなどの薬品は使用しないでください。
- 本来の目的以外には使用しないでください。本来の目的以外に使用した場合の事故や損害に対し、弊社は一切その責任を負いません。

音量調節

音量調節およびマイクのON/OFFはインラインリモコンで行います。

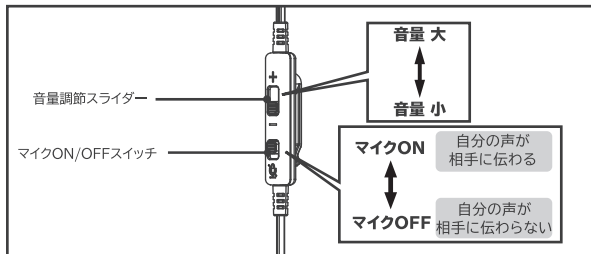

Nintendo Switch™ 2 本体の調整方法

音量ボタンを押して調節します。

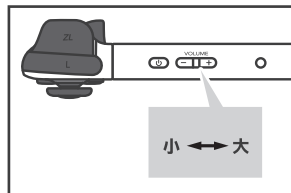

マイクに関して

本品は用途に合わせて2種類のマイクを使用することができます。お好みで切り替えてください。

- ・フレキシブルアームマイクを接続するとフレキシブルアームマイクが有効になり、インラインマイクは無効になります。周囲が騒がしいときなどでクリアなボイスチャットを使用したい場合にはフレキシブルアームマイクをご使用ください。
- ・フレキシブルアームマイクを外すとインラインマイクが有効になります。外出時などインラインマイクでスムーズにボイスチャットができます。

トラブルシューティング 下記の問題が発生した場合は下記をご確認ください。

● イヤホンから音が出ない場合

- ・全てのプラグがしっかり差し込まれていることを確認してください。
- ・音量調節スライダーでイヤホンの音量が上がっていることを確認してください。
- ・Nintendo Switch™ 2 本体の音量設定が正しいか確認してください。

● 相手に声が伝わらない・ボイスチャットができない

- ・全てのプラグがしっかり差し込まれていることを確認してください。
- ・マイクON/OFFスイッチがONになっていることを確認してください。
- ・マイクが奥までしっかり差し込まれているか確認してください。
- ・マイクの表側が口の方向に向いているかご確認ください。

主な仕様

【主な仕様】	【イヤホン】	【フレキシブルアームマイク】	【インラインマイク】
ケーブル長：約1.2m	インピーダンス：32Ω±15%	インピーダンス：6kΩ	インピーダンス：6kΩ
入力：φ3.5mm 4極プラグ	ドライバー口径：φ10mm	感度：-42dB±4dB	感度：-42dB±4dB
質量：約25g	最大入力：20mW	周波数：100Hz～16kHz	周波数：100Hz～16kHz
	再生周波数帯域：100Hz～20kHz	指向性：無指向性	指向性：無指向性
	音圧：110dB±3dB		

その他の症状についてはこちら

https://hori.jp/support/nsx/hori_ghs_ie_2/faq/



記載されている機能以外は搭載していません。
本品はワイヤレスヘッドセットではありません。
イラストと本品は多少異なる場合があります。
内容品に記載されているもの以外は含まれておりません。
本品の仕様および外観は改良のため予告なく変更することがありますのでご了承ください。
Nintendo Switchは任天堂の商標です。
"H" および "LOGO" は株式会社ホリの登録商標です。
その他のすべての商標に関する権利は、それぞれの権利所有者に帰属します。
© Nintendo