

取扱説明書

このたびは、弊社製品をお買い上げいただき誠にありがとうございます。
ご使用になる前に、本書をよくお読みのうえ、本品を安全にご使用ください。
お読みになったあとは、いつでも見られるように、大切に保管してください。

目次

クイックスタートガイド	2-3
ご注意	4
内容品	5
対応機種	5
各部名称・機能	6-7
キーロック機能	7
キースイッチ取り外し方法	8
アサイン(ボタン割り当て)機能	9-11
専用アプリ[HORI Control Center]	11
トラブルシューティング	12
製品仕様	13

クイックスタートガイド

❶ 本品を使用する前に、以下をよくお読みください。

各ハードウェア本体が最新のシステムソフトウェアに更新されていることを確認してください。

PlayStation®5の場合

1. [設定] → [システム] を選択してください。
2. [システムソフトウェア] → [システムソフトウェアアップデートと設定] を選択してください。
アップデートが可能な場合は、[アップデートが利用できます] と表示されます。
3. [システムソフトウェアをアップデート] を選択してソフトウェアを更新してください。

PlayStation®4の場合

1. [設定] → [システムソフトウェアアップデート] を選択してください。
2. アップデートが可能な場合は、画面に表示される手順に従ってソフトウェアをアップデートしてください。

❷ 本品を使用する環境に応じてハードウェア切替スイッチを切り替えてください。

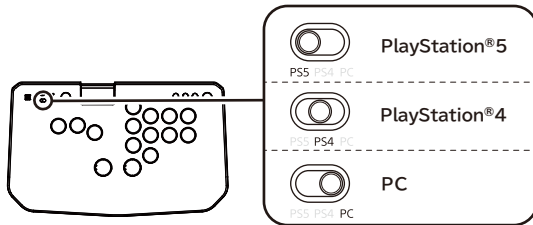

❸ コントローラーにUSBケーブルを接続してください。*

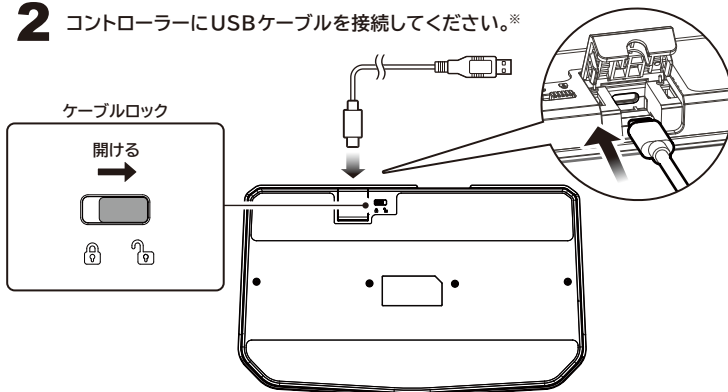

* 同梱されているUSBケーブルまたは、弊社製のUSBケーブルをご使用ください。

3 USB ケーブルを各ハードウェアに接続してください。

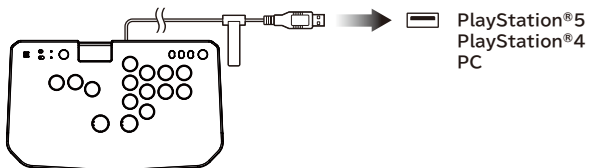

本品が正常に動作しない恐れがありますので、下記の点にご注意ください。

※ USBハブまたはUSB延長ケーブルを介して本品を使用しないでください。

※ ゲームの途中でUSBプラグを抜き差ししないでください。

※ 下記のタイミングは、コントローラーを操作しないでください。

- 本品をPlayStation®5、PlayStation®4またはPCに接続するとき
- PlayStation®5、PlayStation®4またはPCの電源をONにするとき
- PlayStation®5、PlayStation®4またはPCのレストモードを解除するとき

PCでご使用の場合、
接続手順は以上です。

4 各ハードウェア本体の電源を入れた後、本品のⓍ (PS) ボタンを押し、ログインしてください。

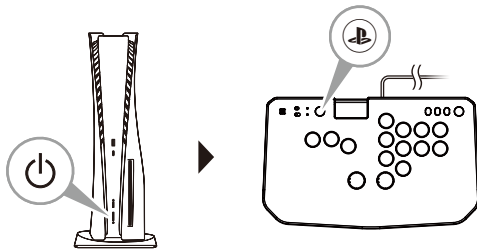



ちゅうい ほごしゃ かた かなら よ ご注意 保護者の方へ 必ずお読みください

- 小さい部品がありますので3歳未満のお子様には絶対に与えないでください。
- 乳幼児の手の届くところに置かないでください。万一飲み込んだ場合は、すぐに医師に相談してください。
- おくがい ほんびん しょう
屋外で本品を使用しないでください。
- ほんびん しょう さい
本品を使用する際は、0-40℃の室温で使用してください。
- だんせん げんいん
断線の原因となるため、ケーブル部を引っ張って抜かないでください。
- かなら も め さ
必ずプラグを持って抜き差ししてください。
- あし ちゅうい だんせん げんいん
ケーブルを足にひっかけないようご注意ください。けがや断線の原因となります。
- つよ ま たば しょう
ケーブルを強く曲げたり、束ねて使用したりしないでください。
- こさま くび など ま あそ じゅうぶちんちゅうい ちっそく おそ
ケーブルはお子様が生首などに巻きつけて遊ばないように十分注意してください。窒息の恐れがあります。
- たんしぼ いぶつ つ しょう かんてん こしょう せつよくふりよう げんいん
端子部に異物やホコリが付いたまま使用しないでください。感電や故障、接触不良の原因になります。
- いぶつ ふちやく ばあい かわ めの と のぞ
異物やホコリが付着している場合は、乾いた布で取り除いてください。
- ほんびん しつけ おお お
本品を湿気やホコリの多いところに置かないでください。
- ほんびん さんしょう へんしつ しょう ばあい しょう
本品に損傷や変質が生じた場合は使用しないでください。
- め て さわ かんてん おそ
濡れた手で触らないでください。感電する恐れがあります。
- ほんびん みず みず ぼしょ お かんてん こしょう げんいん
本品に水をかけたり、水のかかる場所に置かないでください。感電や故障の原因となります。
- だんぼうきく ねつげん ちか お ちよくしやにっこう あ ぼしょ お
暖房器具などの熱源の近くに置かないでください。また、直射日光の当たった場所に置かないでください。
- ないぶ かねつ こしょう げんいん
内部が過熱し、故障の原因となります。
- えんちよう かい ほんびん しょう
USB/ハブまたはUSB延長ケーブルを介して本品を使用しないでください。
- ほんびん せいじよう どうさ ばあい
本品が正常に動作しない場合があります。
- きんぞくぶ けび きんぞく さわ こしょう げんいん
USBプラグの金属部を指や金属で触らないでください。けがや故障の原因となります。
- ほんびん もの あ らつか つよ しょうげき あた
本品に物を当てたり、落下させるような強い衝撃を与えないでください。
- ぶんかい しゅうり かいぞう ぜったい
分解や修理、改造は絶対にしないでください。
- てい さい かわ やわ めの しょう
お手入れの際には、乾いた柔らかい布をご使用ください。
- また、ベンジン、シンナーなどの薬品は使用しないでください。
- ほんらい もくてきがい しょう ばあい じこ そんがいはい へいしや いっさい せきにん お
本来の目的以外に使用した場合の事故や損害に対し、弊社は一切その責任を負いません。

内容品

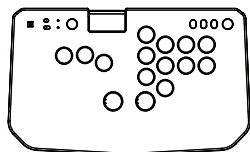

コントローラー × 1

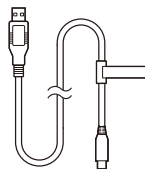

USB ケーブル
(USB Type-A to Type-C™) × 1



ボタン / キースイッチ外し工具 × 1



取扱説明書 × 1

対応機種

PlayStation®5、PlayStation®4

重要 本品をご使用になる前に、PlayStation®5本体およびその他接続する機器やソフトの取扱説明書を必ずご確認ください。
本品をご使用になる際は、各ハードウェアのシステムソフトウェアを最新のバージョンに更新してご使用ください。
PlayStation®5、PlayStation®4本体のバージョンを更新する際はインターネット接続環境が必要となります。
本書の説明文中のハードウェアは全てPlayStation®5およびPlayStation®4となっておりますが、PCでご使用になる際も同様の手順でご使用いただけます。

PC※

※ PCとの互換性は、株式会社ソニー・インタラクティブエンタテインメントによりテスト、および保証はされていません。

対応OS	Windows 11	
入力規格	XInput	○
	DirectInput	×
必要環境	USB Type-A 端子	

各部名称・機能

天面

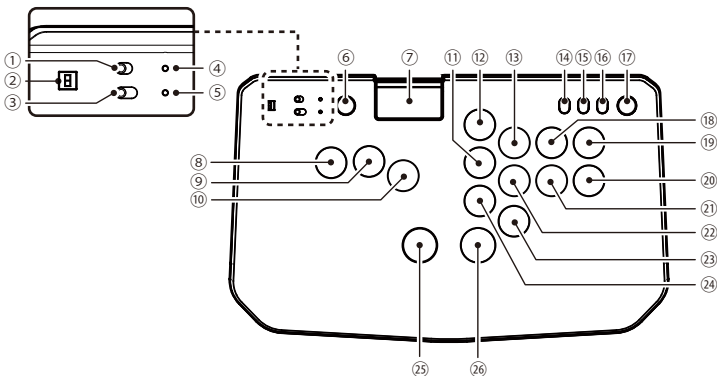

① … キーロック切替スイッチ	
② … HORIボタン	
③ … ハードウェア切替スイッチ	
④ … LOCK LED	
⑤ … ASSIGN LED	
⑥ … [PS5®, PS4®] (PS)ボタン	[PC] GUIDEボタン
⑦ … [PS5®, PS4®] タッチパッド / タッチパッドボタン	[PC] 使用不可
⑧ … [PS5®, PS4®] 方向キー左ボタン	[PC] 方向パッド左ボタン
⑨ … [PS5®, PS4®] 方向キー下ボタン	[PC] 方向パッド下ボタン
⑩ … [PS5®, PS4®] 方向キー右ボタン	[PC] 方向パッド右ボタン
⑪ … [PS5®, PS4®] □ボタン	[PC] Xボタン
⑫ … 拡張ボタン1	
⑬ … [PS5®, PS4®] △ボタン	[PC] Yボタン
⑭ … [PS5®] ✎(クリエイティブ)ボタン [PS4®] SHAREボタン	[PC] BACKボタン
⑮ … [PS5®, PS4®] L3ボタン	[PC] LSBボタン
⑯ … [PS5®, PS4®] R3ボタン	[PC] RSBボタン
⑰ … [PS5®] ≡(オプション)ボタン [PS4®] OPTIONSボタン	[PC] STARTボタン
⑱ … [PS5®, PS4®] R1ボタン	[PC] RBボタン

⑱ … [PS5 [®] , PS4 [®]] L1ボタン	[PC] LBボタン
⑲ … [PS5 [®] , PS4 [®]] L2ボタン	[PC] LTボタン
⑳ … [PS5 [®] , PS4 [®]] R2ボタン	[PC] RTボタン
㉑ … [PS5 [®] , PS4 [®]] Oボタン	[PC] Bボタン
㉒ … 拡張ボタン2	
㉓ … [PS5 [®] , PS4 [®]] Xボタン	[PC] Aボタン
㉔ … [PS5 [®] , PS4 [®]] 方向キー上ボタン	[PC] 方向パッド上ボタン
㉕ … 拡張ボタン3	

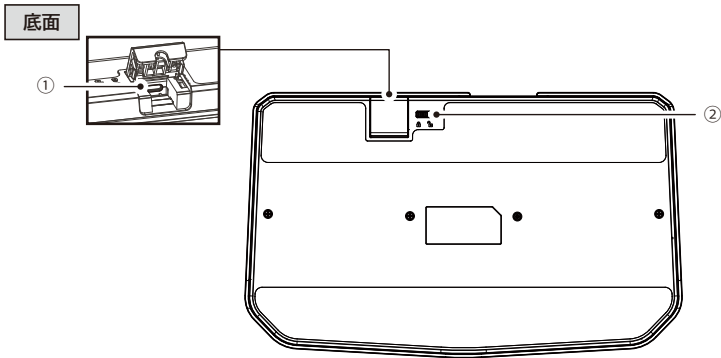

① … USB Type-C™端子
② … ケーブルロック切替スイッチ

キーロック機能

キーロック切替スイッチを切り替えることで、キーロックモード(一部のキー入力を無効)にすることができます。キーロックモード時は表のボタン機能が無効になります。



PS5 [®] / PS4 [®]	PC
Ⓚ(PS)ボタン Ⓛ(クリエイティブ)ボタン / SHAREボタン ≡(オプション)ボタン / OPTIONSボタン	STARTボタン GUIDEボタン

キースイッチ取り外し方法

本製品に付属している「ボタン / キースイッチ外し工具」を使用してボタンを取り外し、キースイッチを取り換えます。 ※ 同種のスイッチは取り付け可能ですが、動作保証対象外となります。

取り外し可能なボタン / キースイッチは斜線で示したボタンになります。

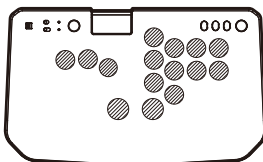

- 1 ボタン側面の溝に「ボタン / キースイッチ外し工具」の先端を差し込み、まっすぐ引き抜いてください。

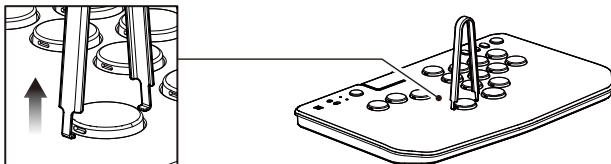

- 2 静音シートを取り外してから「ボタン / キースイッチ外し工具」でキースイッチ端部をつかみ、まっすぐ引き抜いてください。

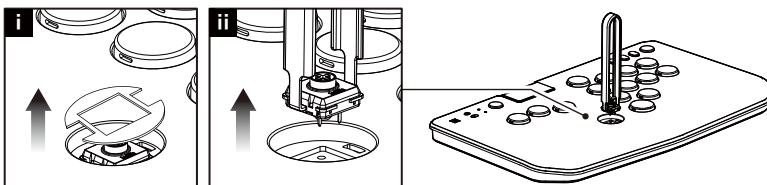

※ スイッチの金属部分には触れないでください。

※ スイッチを保管する際は、端子（金属部分）の硫化による変色防止のため、高温、高温になる場所は避けてください。

- 3 向きに注意し、ボタン穴にキースイッチをしっかりと奥までセットした後に、静音シートをセットしてください。

! 無理矢理セットするとスイッチの端子が折れる可能性があります。正しい向きでセットするようにしてください。

! 静音シートは、ボタンサイズに応じて2種類あります。取り付け前にサイズをご確認ください。

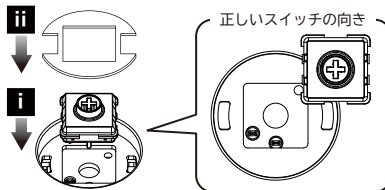

- 4 向きに注意し、ボタン穴にボタンをセットしてください。

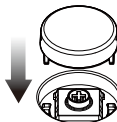

アサイン(ボタン割り当て)機能

下記のボタンに他のボタン機能を割り当てることができます。
アプリおよびコントローラーのどちらでも設定することができます。

PS5® / PS4® モード

割り当て可能なボタン

方向キー上ボタン / 方向キー下ボタン / 方向キー左ボタン / 方向キー右ボタン / ○ボタン / ×ボタン
/ △ボタン / □ボタン / R1ボタン / R2ボタン / R3ボタン / L1ボタン / L2ボタン / L3ボタン
/ 拡張ボタン1 / 拡張ボタン2 / 拡張ボタン3

割り当て可能な機能

方向キー上ボタン / 方向キー下ボタン / 方向キー左ボタン / 方向キー右ボタン / ○ボタン / ×ボタン
/ △ボタン / □ボタン / R1ボタン / R2ボタン / R3ボタン / L1ボタン / L2ボタン / L3ボタン
/ [PS5®] ≡(オプション)ボタン / [PS4®] OPTIONSボタン / タッチパッドボタン / NC(機能無し)

- ※ 1つのボタンに複数の機能を割り当てることはできません。
- ※ 複数のボタンに同じ機能を割り当てることはできません。

PCモード

割り当て可能なボタン







方向パッド上ボタン / 方向パッド下ボタン / 方向パッド左ボタン / 方向パッド右ボタン / Bボタン / Aボタン
/ Yボタン / Xボタン / RBボタン / RTボタン / RSBボタン / LBボタン / LTボタン / LSBボタン
/ 拡張ボタン1 / 拡張ボタン2 / 拡張ボタン3

割り当て可能な機能

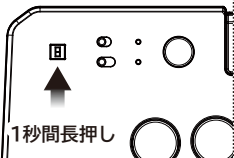
方向パッド上ボタン / 方向パッド下ボタン / 方向パッド左ボタン / 方向パッド右ボタン / Bボタン / Aボタン
/ Yボタン / Xボタン / RBボタン / RTボタン / RSBボタン / LBボタン / LTボタン / LSBボタン
/ STARTボタン / BACKボタン / NC(機能無し)

- ※ 1つのボタンに複数の機能を割り当てることはできません。
- ※ 複数のボタンに同じ機能を割り当てることはできません。

【ボタン機能の割り当て方法】

	操作	LEDの状態	設定の状態
①	 <p>1秒間長押し</p>	ASSIGN LED  遅い点滅	設定開始 ※ 設定中はコントローラーからのボタン入力は無効となります。
②	 <p>割り当てを変更したいボタンを押す</p>	ASSIGN LED  速い点滅	割り当てを変更したいボタンが選択されます。
③	 <p>②で押したボタンに割り当てたい機能のボタンを押す or 【NC(機能無し)を設定する場合】 △(クリエイティブ)ボタンを3秒間長押しする</p>	ASSIGN LED  点灯	②で押したボタンに機能が割り当てられるか、NC(機能無し)に設定されて設定終了となります。 ②で押したボタンの機能は③で押した機能と入れ替わりになります。 

- ※ ③で複数のボタンを同時に押した場合、一番最後に押していたボタンの機能が割り当てられます。
- ※ ①や②で何もボタンを押さずに20秒経過すると、自動でASSIGN LEDが消灯して設定終了となります。
- ※ ③のASSIGN LEDの点灯は、ボタン割り当てが行われていることを示し、ボタン割り当てでデフォルトに戻すまで消えません。
- ※ 設定の状態は、PlayStation®5、PlayStation®4、PCの電源をOFFにしたりUSBケーブルを抜いてもコントローラーに保存されます。

【全てのボタン機能をデフォルトに戻す】

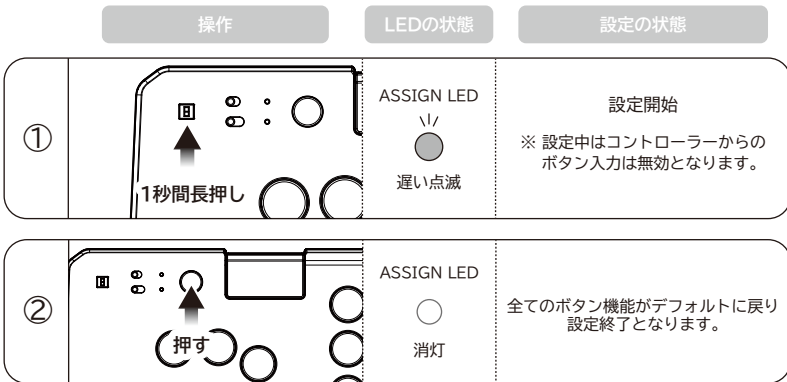

※ ①で何もボタンを押さずに20秒経過すると、自動でASSIGN LEDが消灯して設定終了となります。

※ 設定の状態は、PlayStation®5、PlayStation®4、PCの電源をOFFにしたりUSBケーブルを抜いてもコントローラーに保存されます。

専用アプリ【HORI Control Center】

アプリで、アサイン(ボタン割り当て)や、方向キー入力優先順位の切り替えを、自分好みに調整できます。アプリで変更した設定はコントローラー側に保存されます。

■ ダウンロードはこちら

<https://hori.jp/manual/spf-050/>

対応OS	Windows 11
必要環境	USB Type-A 端子、インターネット接続環境

トラブルシューティング

本品が動作しない場合は以下のことをご確認ください

① ㊦ (PS) ボタンを押しても PlayStation®5, PlayStation®4 の電源が入らない

本品の仕様上、㊦ (PS) ボタンを押しても PlayStation®5 および PlayStation®4 の電源は入りません。

PlayStation®5 の場合 → PlayStation®5 本体の電源ボタンを押すか、PlayStation®5 本体にペアリングされた DualSense®ワイヤレスコントローラーの㊦ (PS) ボタンを押してください。

PlayStation®4 の場合 → PlayStation®4 本体の電源ボタンを押すか、PlayStation®4 本体にペアリングされたワイヤレスコントローラー (DUALSHOCK®4) の㊦ (PS) ボタンを押してください。

② ホーム画面で操作できるのに、ゲーム中では操作できない

PlayStation®5 および PlayStation®4 では、ゲームを開始した時と異なるユーザーアカウントではゲーム中のコントローラーの操作ができません。本品を各ゲームを開始した時のユーザーアカウントを選択してからゲームを開始してください。

また、一部の PlayStation®5 および PlayStation®4 規格ソフトウェアではお使いいただけない場合があります。あらかじめご了承ください。

③ DualSense® ワイヤレスコントローラーおよびワイヤレスコントローラー (DUALSHOCK®4) の ㊦ (PS) ボタンを押して PlayStation®5, PlayStation®4 本体の電源を入れた後、すぐ表示される画面で本品を操作しても反応しない

DualSense® ワイヤレスコントローラーおよびワイヤレスコントローラー (DUALSHOCK®4) の㊦ (PS) ボタンを押して PlayStation®5, PlayStation®4 本体の電源を入れた場合、電源を入れてすぐ表示されるアカウント選択画面では本品を操作できません。

上記のように PlayStation®5 / PlayStation®4 本体の電源を入れた場合は、以下の手順をお試しください。

1. 電源を入れた DualSense®ワイヤレスコントローラーおよびワイヤレスコントローラー (DUALSHOCK®4) を使用してアカウントを選択。
2. アカウント選択後のホーム画面で本品の㊦ (PS) ボタンを押し、同じアカウントを選択する。

④ ハードウェア切替機能・キーロック機能が正常に動作しない

誤操作や予期せぬ動作を防ぐため、ご使用前に各スイッチの状態を必ずご確認ください。

- ・各スイッチ (ハードウェア切替スイッチ、キーロック切替スイッチ) が正しい位置に切り替えられているかご確認ください。
- ・必ずハードウェア切替スイッチを切り替えてから各ハードウェア本体に接続してください。接続中にハードウェア切替スイッチを切り替えた場合、意図しない動作になる場合があります。

⑤ ㊦ (PS) ボタンを押してもコントローラーでの操作ができない

ハードウェア切替スイッチの状態と「クイックスタートガイド」の接続手順をご確認ください。

※ PlayStation®5 および PlayStation®4 本体のシステムソフトウェアを最新のバージョンに更新してください。

※ PlayStation®5 および PlayStation®4 をご購入後すぐ、あるいは PlayStation®5 および PlayStation®4 内の設定を全て初期化された場合の初期設定画面では本品を使用できません。

PlayStation®5 の場合 → DualSense®ワイヤレスコントローラーをご使用になり初期設定を行ってください。

PlayStation®4 の場合 → ワイヤレスコントローラー (DUALSHOCK®4) をご使用になり初期設定を行ってください。

その他の症状についてはこちら

「接続しても動作しない」などお問い合わせの多い内容を掲載しております。お困りの時は、こちらをご覧ください。

<https://hori.jp/support/spf-050/>



製品仕様

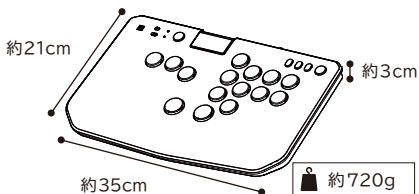

USB Type-A

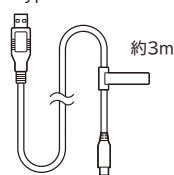

USB Type-C™(USB 2.0)

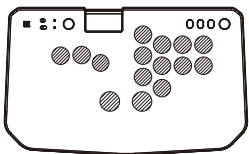

ボタン(斜線で示したボタンのみ)

スイッチ動作点	: 約1.0mm
ボタン押下圧	: 40±10gf
ボタンストローク長	: 約2.0mm
取り外しの可否	: 斜線ボタン全て対応
ボタン直径	: 約23mm (方向キー上ボタン・拡張ボタン3のみ約26mm)
キースイッチの特徴	: 静音仕様

※ (PS) ボタンでPlayStation®5およびPlayStation®4本体の起動はできません。

※ (PS) ボタンでPlayStation®5のレストモードおよびPlayStation®4のスタンバイモードからの復帰はできません。

※ 本品は以下の機能を搭載していません。

- ・アダプティブトリガー ・ モーションセンサー機能 ・ バイブレーション(振動)機能
- ・ 左スティック ・ 右スティック ・ マイク ・ スピーカー ・ ライトバー ・ プレーヤーランプ
- ・ L2 / R2 アナログ入力 ・ ステレオヘッドホン / マイク端子

PlayStation®オフィシャルライセンスプログラム申請中です。

イラストと本品は多少異なる場合があります。

本品の仕様および外観は改良のため予告なく変更することがありますのでご了承ください。

記載されている機能以外は搭載しておりません。

内容品に記載されているもの以外は含まれておりません。



“”, “PlayStation”, “PS5”, “PS4”, “DualSense” および “DUALSHOCK” は

株式会社ソニー・インタラクティブエンタテインメントの登録商標または商標です。

その他のすべての商標に関する権利は、それぞれの権利所有者に帰属します。

株式会社ソニー・インタラクティブエンタテインメントまたはその関連会社からのライセンスに基づいて製造および販売されています。

USB Type-CはUSB Implementers Forumの商標です。

“” および “” は株式会社ホリの登録商標です。