

取扱説明書

このたびは、弊社製品をお買い上げいただき誠にありがとうございます。
ご使用になる前に、この取扱説明書をよくお読みのうえ、本品を安全にご使用ください。
お読みになったあとは、いつでも見られるように、大切に保管してください。

- ※ 本品をご使用になる際は、Nintendo Switch™ 2 本体のシステムバージョンを最新に更新してからご使用ください。
- ※ 本品は「TVモード」でのみ動作するコントローラーです。
- ※ 本品は以下の機能を搭載しておりません。これらの機能を使用するゲームでは快適にプレイすることができません。

・ ジャイロセンサー ・ 加速度センサー ・ モーション IR カメラ ・ プレイヤーランプ
・ HD 振動2 ・ おしらせランプ ・ NFC (近距離無線通信) ・ マウスセンサー
・ amiibo™の読み書き ・ ヘッドホンマイク端子 ・ Switch 2 本体のスリープ解除

内容品

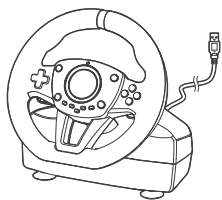

ステアリングユニット × 1

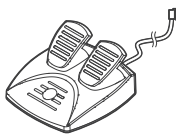

フットペダル × 1



取扱説明書 × 1

対応しているレースゲームは
こちらをご確認ください

<https://hori.jp/manual/nsx-122/>



クイックスタートガイド

- 1** 本品をご使用になる前に、Nintendo Switch™ 2 本体の更新を行ってください。



HOMEメニューから「設定」を選択してください。

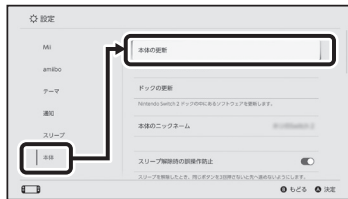

「本体」→「本体の更新」の順に選択し、更新してください。
(本体が最新のバージョンであれば問題ありません)

- 2** ステアリングユニットとフットペダルは平らで安定した面に取り付けてください。

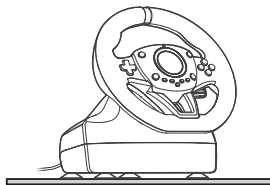

⇒詳細は
「設置方法」へ

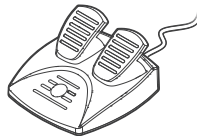

- 3** 本品を使用する環境に応じて各スイッチを切り替えてください。

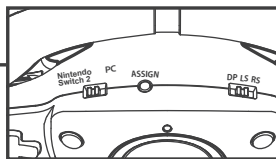
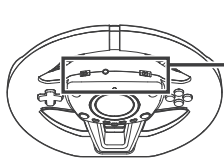

⇒詳細は
「接続方法」へ

- 4** ケーブル類を接続してください。

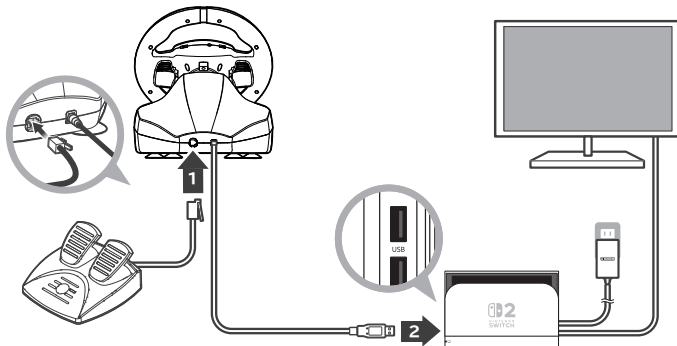

5 ステアリングを右と左に1回ずつ、いっぱいまで回転させ、LペダルとRペダルをいっぱいまで1回ずつ踏んでください。(最大出力の位置を補正するための動作です)

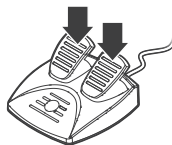
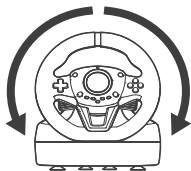

ご注意 保護者の方へ 必ずお読みください

- 屋外で本品を使用しないでください。
- 本品を使用する際は、0-40℃の室温で使用してください。
- 小さな部品がありますので3歳未満のお子様には絶対に与えないでください。
- 乳幼児の手の届くところに置かないでください。万一飲み込んだ場合は、すぐに医師に相談してください。
- 本品を湿気やホコリの多いところに置かないでください。
- 本品に損傷や変質が生じた場合は使用しないでください。
- 本品に水をかけたり、水のかかる場所に置かないでください。感電や故障の原因となります。
- 暖房器具などの熱源の近くに置かないでください。また、直射日光の当たる場所に置かないでください。内部が過熱し、故障の原因となります。
- 市販のUSBハブまたはUSB延長ケーブルを使用すると、正常に動作しない場合があります。
- USBプラグの金属部を指や金属で触らないでください。けがや故障の原因となります。
- 断線の原因となるため、ケーブル部を引っ張って抜かないでください。必ずプラグを持って抜き差ししてください。
- ケーブルを足にひっかかないようご注意ください。けがや断線の原因となります。
- ケーブルを強く曲げたり、束ねて使用したりしないでください。
- ケーブルはお子様が首などに巻きつけて遊ばないように十分注意してください。窒息の恐れがあります。
- 本品に物を当てたり、落下させるような強い衝撃を与えないでください。
- 分解や修理、改造は絶対にしないでください。
- お手入れの際には、乾いた柔らかい布をご使用ください。また、ベンジン、シンナーなどの薬品は使用しないでください。
- 本来の目的以外には使用しないでください。本来の目的以外に使用した場合の事故や損害に対し、弊社は一切その責任を負いません。
- ゲームプレイ中は、ペダルの下およびフットペダルセット付近に指を絶対に置かないでください。

対応機種

Nintendo Switch™ 2
Nintendo Switch™
Nintendo Switch™ (有機ELモデル)

PC

| | | |
|------|-----------------|---|
| 対応OS | Windows 10 / 11 | |
| 入力規格 | XInput | ○ |
| | Direct Input | × |
| 必要環境 | USB Type-A 端子 | |

重要

本品をご使用になる際は、Nintendo Switch™ 2 本体のシステムを最新のバージョンに更新してご使用ください。
※ Nintendo Switch™ 2 本体のバージョンを更新する際はインターネット接続環境が必要となります。

各部の名称

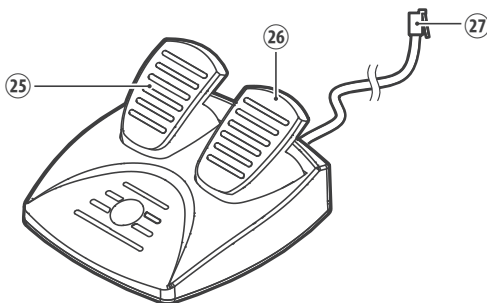
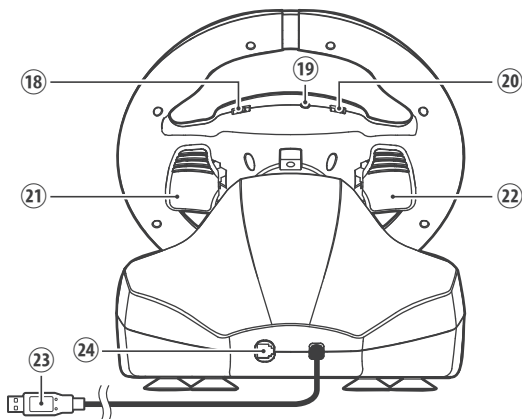
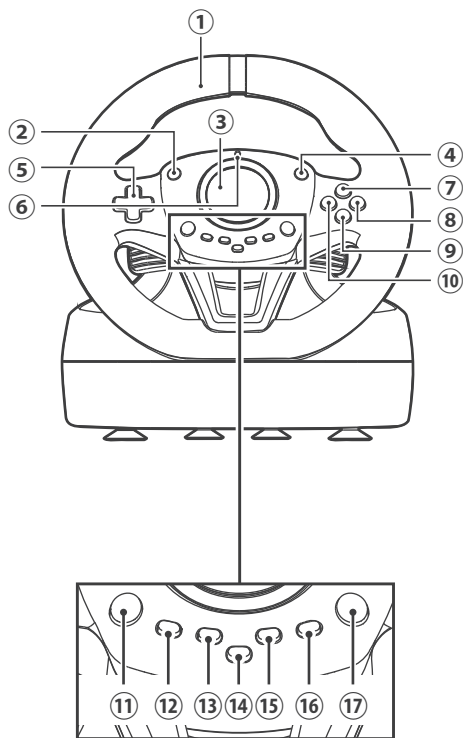

ステアリングユニット

| | |
|---|----------------------|
| ① … ステアリング(LスティックX軸) | [PC]ステアリング(左スティックX軸) |
| ② … ZLボタン | [PC]LTボタン |
| ③ … ITEMボタン(ZLボタン) | [PC]ITEMボタン(LTボタン) |
| ④ … ZRボタン | [PC]RTボタン |
| ⑤ … 十字ボタン(上下左右) | [PC]方向パッド(上下左右) |
| ⑥ … LED | |
| ⑦ … Xボタン | [PC]Xボタン |
| ⑧ … Aボタン | [PC]Aボタン |
| ⑨ … Bボタン | [PC]Bボタン |
| ⑩ … Yボタン | [PC]Yボタン |
| ⑪ … Lスティックボタン | [PC]左スティックボタン |
| ⑫ … -ボタン | [PC]BACKボタン |
| ⑬ … キャプチャーボタン | [PC]機能がありません |
| ⑭ … Cボタン | |
| ※ Nintendo Switch™ 2 でのみ使用可能。Nintendo Switch™ およびPCでは使用できません。 | |
| ⑮ … HOMEボタン | [PC]GUIDEボタン |
| ⑯ … +ボタン | [PC]STARTボタン |
| ⑰ … Rスティックボタン | [PC]右スティックボタン |

ステアリングユニット(背面)

| | |
|--------------------|-----------------|
| ⑱ … 十字ボタン切換スイッチ | |
| ⑲ … ASSIGNボタン | |
| ⑳ … ハードウェア切換スイッチ | |
| ㉑ … Rパドル(Rボタン) | [PC]Rパドル(RBボタン) |
| ㉒ … Lパドル(Lボタン) | [PC]Lパドル(LBボタン) |
| ㉓ … USB Type-A プラグ | |
| ㉔ … モジュラープラグ接続口 | |

フットペダル

| | |
|----------------|-----------------|
| ㉕ … Lペダル(Bボタン) | [PC]Lペダル(LTボタン) |
| ㉖ … Rペダル(Aボタン) | [PC]Rペダル(RTボタン) |
| ㉗ … モジュラープラグ | |

設置方法

取付可能な天板サイズ

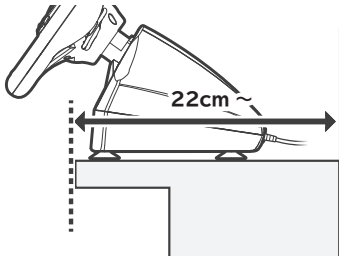

⊘ 下図のような《不安定な取付け》はしないでください。落下の原因となります。

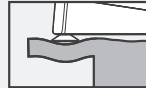

平らでない



通気性のある素材



ゴミ・ほこりがついている

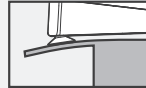

薄すぎる・柔らかい

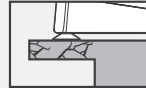

壊れやすい(ガラスなど)

設置場所の縁に取り付けてください。

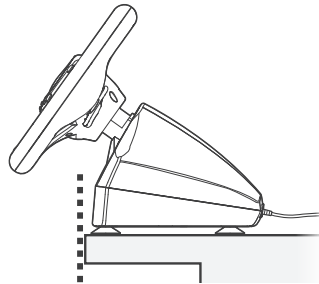

接続方法

1

下記を参考に、使用する環境に応じてスイッチを切り替えてください。

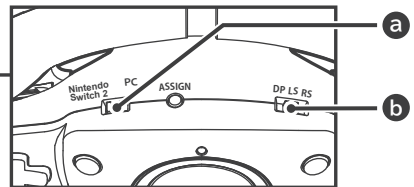
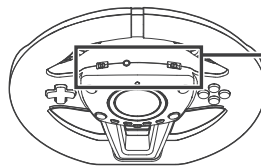

a ハードウェア切替スイッチ

使用するハードウェアに応じて切り替えます。

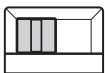

Nintendo Switch 2 IPC

Nintendo Switch™ 2
Nintendo Switch™
Nintendo Switch™ (有機 EL モデル)

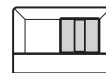

Nintendo Switch 2 IPC

PC

b 十字ボタン切替スイッチ

十字ボタンにLスティックまたはRスティックの機能を割り当てることができます。

※ 十字ボタンは、アナログ操作できません。

※ ソフトウェアによっては、十字ボタンにLスティックおよびRスティックの機能を割り当てても動作しない場合があります。詳しくは各ソフトウェアの取扱説明書などをご覧ください。

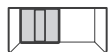

DP LS RS



十字ボタン

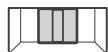

DP LS RS



Lスティック

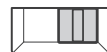

DP LS RS



Rスティック

2

矢印の順で、下図のように接続してください。

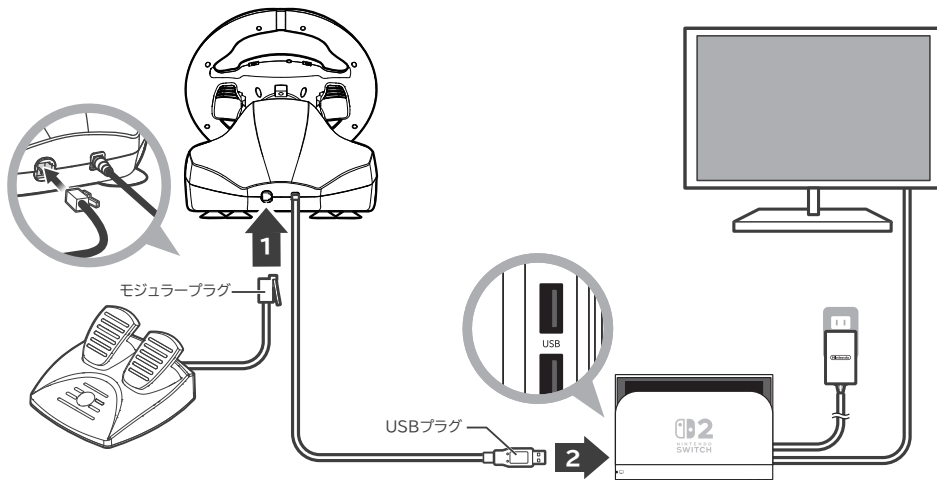

本品が正常に動作しない恐れがありますので、下記の点にご注意ください。

- ※ 市販のUSBハブまたはUSB延長ケーブルを介して本品を使用しないでください。
- ※ ゲームの途中でUSBプラグやモジュラープラグを抜き差ししないでください。
- ※ 下記のタイミングは、ステアリングユニットやフットペダルを操作しないでください。
 - 本品をNintendo Switch™ 2 またはPCに接続するとき
 - Nintendo Switch™ 2 またはPCの電源をONにするとき
 - Nintendo Switch™ 2 またはPCのスリープを解除するとき

3

ステアリングを右と左に1回ずつ、いっぱいまで回転させてください。
LペダルとRペダルを1回ずつ、いっぱいまで踏み込んでください。
(最大出力の位置を補正する為の動作です)

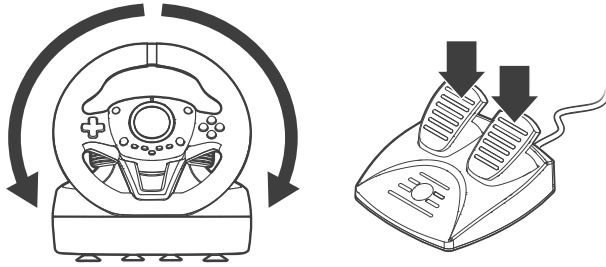

この動作は下記のタイミングで毎回行ってください。

- ・本品をNintendo Switch™ 2 またはPCに接続した後
- ・Nintendo Switch™ 2 またはPCの電源をONにした後
- ・Nintendo Switch™ 2 または PCのスリープを解除した後



車の曲がり方やペダルの動作がおかしいと感じた場合

- 2 の手順に従って、ステアリングユニットやフットペダルを接続し直してください。
- 3 の操作が不十分な可能性があります。再度ステアリングを右と左に1回ずついっぱいまで回転させて、LペダルとRペダルを1回ずつ、いっぱいまで踏み込んでください。

アサイン(ボタン割り当て)機能

アサイン(ボタン割り当て)機能を使用することで、下記のボタンに他の機能を割り当てることができます。

割り当て可能なボタン

ZLボタン / ZRボタン / Lスティックボタン / Rスティックボタン / Lパダル / Rパダル / Lペダル / Rペダル / ITEMボタン

割り当て可能な機能

Aボタン / Bボタン / Xボタン / Yボタン / Lボタン / Rボタン / ZLボタン / ZRボタン / Lスティックボタン / Rスティックボタン / 十字ボタン(上下左右) / Lスティック(上下左右) / Rスティック(上下左右) / ITEMボタン

| | 操作 | LEDの状態 | 設定の状態 |
|---|--|----------------------|---|
| ① | <p>ASSIGNボタンを3秒間長押し</p> | <p>LEDが赤色にゆっくり点滅</p> | |
| ② | <p>割り当てを変更したいボタンを押す</p> <p>ZLボタン / ZRボタン / Lスティックボタン / Rスティックボタン / Lパダル / Rパダル / Lペダル / Rペダル / ITEMボタン</p> | <p>LEDが赤色に早く点滅</p> | <p>設定開始</p> <p>※ 設定中はコントローラーから Nintendo Switch™ 2 本体へのボタン入力は無効となります。</p> |

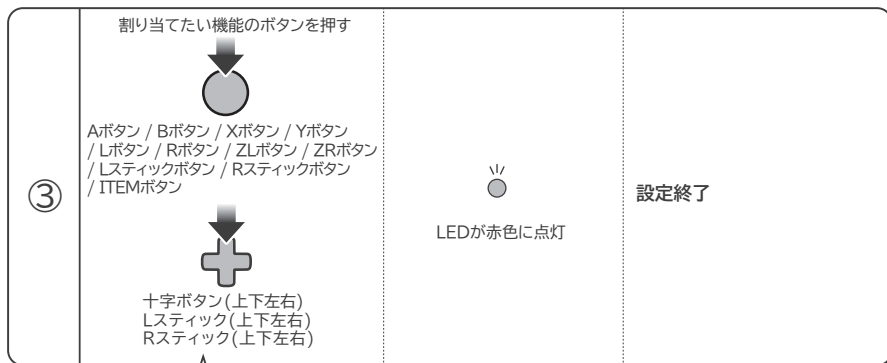

(例)Lスティックの左を割り当てたい場合

- ① 十字ボタン切替スイッチをLSにする。
(十字ボタンの機能がLスティックに切り替わります)







- ② 十字ボタンの左を押す。

- ※ 1つのボタンに複数の機能を割り当てることはできません。
- ※ 以下のボタンを割り当てることはできません。
キャプチャーボタン / +ボタン / -ボタン / HOMEボタン / ASSIGNボタン / Cボタン
- ※ ①の後に②の操作を行わなかった場合、または②の後に③の操作をしなかった場合は、4秒後にLEDが消灯し、ボタン割り当てモードは自動的に終了します。
- ※ ③のLEDの点灯は、ボタン割り当てが行われていることを示し、ボタン割り当てをデフォルトに戻すまで消えません。
- ※ 設定値は、Nintendo Switch™ 2 やPCの電源をOFFにしたりUSBプラグを抜いたりしても保存されます。

アサイン(ボタン割り当て)機能 部分解除

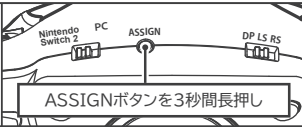
手順②で押したボタンと同じボタンを手順③で押すことで、部分的にボタン割り当てを解除することができます。

アサイン(ボタン割り当て)機能 全解除

| | 操作 | LEDの状態 | 設定の状態 |
|---|--|--|--|
| ① |  ASSGINボタンを3秒間長押し |  LEDが赤色にゆっくり点滅 | |
| ② |  HOMEボタンを押す |  LEDが消灯 | ボタン割り当て全解除 ボタン割り当てが全てデフォルトに戻ります。 |

ボタンホールド機能

ZLボタンを長押しすることで、手を離してもボタンが押され続ける状態にすることができます。
※『マリオカート8 デラックス』でアイテムを投げずにマシン後方へぶら下げることができる機能です。
『マリオカート ワールド』向けの機能ではありません。

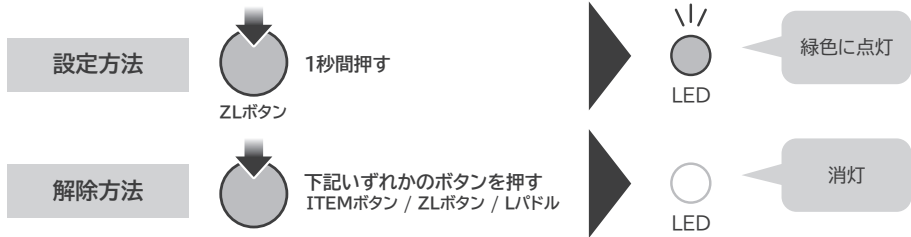

※ ZLボタンに他のボタン機能をアサイン設定している場合はボタンホールド機能は無効になります。
また反対に他のボタンにZLボタンをアサイン設定しても、ボタンホールド機能は有効になりません。

❗ ボタンホールド機能を使用してアイテムをカートの後ろに装備しているとき、アイテムが消滅してしまってもボタンホールド機能は自動で解除されません。ITEMボタン / ZLボタン / Lパドルのいずれかを押しボタンホールド機能を解除してから、次のアイテムを使用してください。

製品仕様

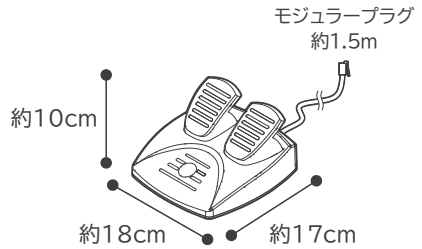
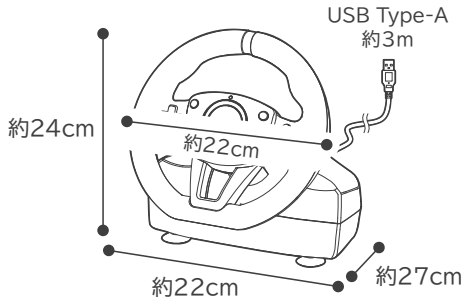

ステアリングの回転角: 約180°

約0.7kg(ケーブル含む)

約0.3kg(ケーブル含む)

故障かな?と思ったら

「接続しても動作しない」などお問い合わせの多い内容を掲載しております。お困りの時は、こちらをご覧ください。

<https://hori.jp/support/nsx-122/>



記載されている機能以外は搭載しておりません。

イラストと本品は多少異なる場合があります。

内容品に記載されているもの以外は含まれておりません。

本品の仕様および外觀は改良のため予告なく変更することがありますのでご了承ください。

Nintendo Switchのロゴ・Nintendo Switchは任天堂の商標です。

“HORI”および“COOL”は株式会社ホリの登録商標です。

その他のすべての商標に関する権利は、それぞれの権利所有者に帰属します。

© Nintendo