

Mode d'emploi

Merci d'avoir acheté ce produit.
Veuillez lire attentivement les instructions avant
d'en commencer toute utilisation.
Après avoir lu le feuillet d'instructions,
veuillez le conserver à portée de main pour de future référence.

Attention



Attention Aux Parents/ Tuteurs, Veuillez lire attentivement

- Ne convient pas aux enfants de moins de 36 mois. Contient des petites pièces.
- Gardez ce produit hors de la portée des jeunes enfants ou des nourrissons. Consultez immédiatement un médecin en cas d'ingestion de petites pièces.
- Long cordon. Risque d'étranglement.
- Garder la manette éloigné des zones poussiéreuses ou humides.
- N'utilisez pas ce produit s'il a été endommagé ou modifié.
- Ne mouillez pas ce produit. Cela peut provoquer un choc électrique ou un dysfonctionnement.
- Une surchauffe peut entraîner un dysfonctionnement.
- Ne touchez pas la partie métallique du port USB.
- N'exercez pas de force excessive sur le produit et évitez les impacts.
- Ne pas tirer ou plier le câble de connexion fortement.
- Ne jamais désassembler, réparer ou modifier ce produit.
- Pour nettoyer le produit, merci de n'utiliser qu'un chiffon sec et doux. Ne jamais utiliser de produits chimiques tels que du benzène ou du diluant.
- N'utilisez pas ce produit à d'autres fins que celles pour lesquelles il a été conçu. HORI ne sera pas tenu responsables en cas d'accidents ou dommages arrivant suite à un usage autre que celui prévu.

Inclus



Volant x1



Pédales x1



Attache x1



Vis x1

Plateforme

Console PlayStation®5 / Console PlayStation®4 / PC

Paramètres Système requis | Port USB, Connection Internet

* fonctionne en tant que manette PC via XInput, Ce produit ne fonctionne pas avec DirectInput.

Important

Merci de consulter le manuel d'utilisation de la Console PlayStation®5 / Console PlayStation®4 avant utilisation.
Assurez-vous que la Console PlayStation®5 / Console PlayStation®4 ait la dernière mise à jour installée.

Description

Volant

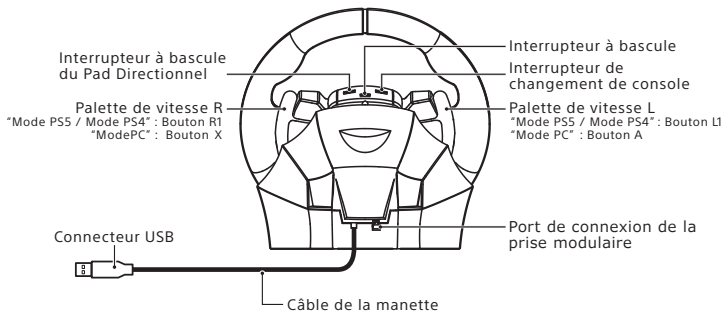
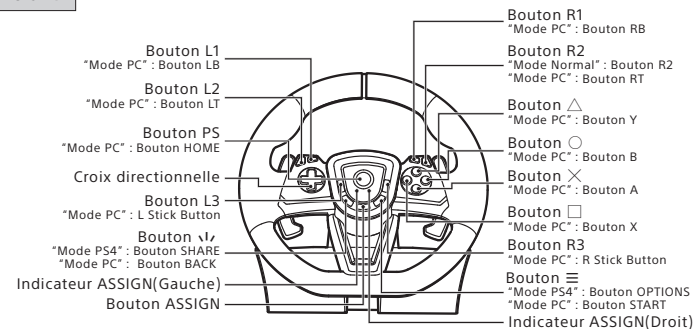

Pédales

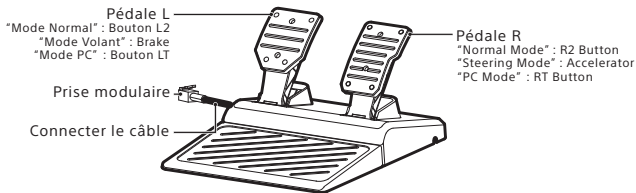

Product Setup

- 1 Serrez la vis de l'attache dans la base du volant.
- 2 Utilisez l'attache pour mettre en place la base du volant sur une surface plane et rigide (ex : table).

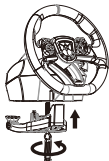

* Ne pas fixer sur une surface en verre ou faite de matériaux fragiles.

* Retirer le produit du meuble en faisant attention de pas endommager ni le meuble ni le produit.

- 3 Assemblez la pédale comme indiqué sur l'image ci-dessous.



Comment se connecter

- 1 Connectez le plug modulaire de la pédale au plug de connection modulaire du volant de course.

Port de connexion
de la prise modulaire

Prise modulaire



* Ce produit peut être utilisé sans les pédales.

- 2 Réglez l'interrupteur de changement de mode sur le paramètre correct puis connectez le câble USB.

* Ne pas appuyer sur des boutons lorsque vous connectez le câble USB.

* Vérifiez la position du connecteur avant de l'insérer.

[PS5™ Mode Volant] (Pour Console PlayStation®5)

* Fonctionne uniquement pour les titres compatibles "Volants de course".

Veuillez vous rendre sur le site internet pour plus d'information.

<https://hori.jp/manual/p5/spf-004/>

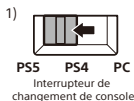

[PS5 Mode Normal]



[PS4™ Mode Volant] (Pour Console PlayStation®4) * Fonctionne uniquement pour les titres compatibles "Volants de course". Veuillez vous rendre sur le site internet pour plus d'information. <https://hori.jp/manual/p5/spf-004/>

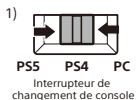

[PS4 Mode Normal]

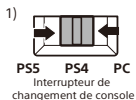

[PC Mode]



Téléchargez l'application

『HORI Device Manager』

"Veuillez télécharger et installer le « HORI Device Manager » à partir du site Web de ce produit à l'aide de votre PC.

URL : <https://hori.jp/manual/p5/spf-004/>

Les fonctionnalités suivantes peuvent être ajustées dans l'application:

- Mode de démarrage rapide
- Mode ASSIGN
- Ajustement de la zone morte
- Profil
- Réglage de la sensibilité
- Interrupteur Croix Directionnelle / Stick analogique

Mode de démarrage rapide

Changez l'output de course maximum de 270 degrés à 180 degrés pour une.

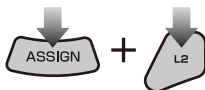
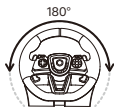

Interrupteur de configuration de la croix directionnelle

Les fonctions de la croix directionnelle peuvent être assignées au stick analogique gauche, stick analogique droit ou à la croix directionnelle.

Certains jeux ne reconnaitrons pas la fonction de l'interrupteur des fonctions de la croix directionnelle.

* Veuillez consulter le manuel d'instructions de jeu que vous utilisez. Ce produit ne fonctionne pas avec le mode Analogique.



Dead Zone réglable

La dead zone du volant est réglable sur sept niveaux différents.

La couleur de la LED Program (Gauche) changera pour indiquer la valeur de la dead zone.

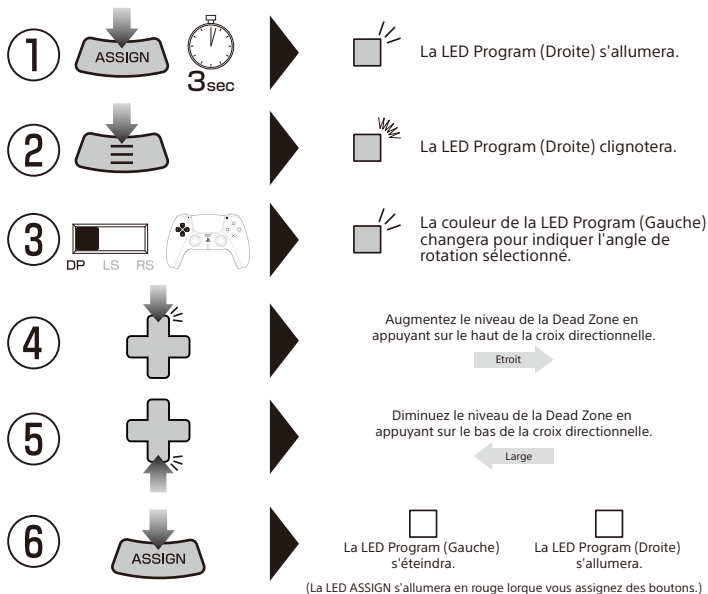

* Si vous n'effectuez pas l'étape ② après l'étape ① la LED ASSIGN s'éteindra automatiquement après quatre secondes, et le paramétrage des boutons prendra fin.

* Pendant les étapes ② à ③, seule le volant de course et la pédale sont activés. Les input des boutons de la manette vers la console PlayStation®5 seront désactivés.

* Les paramètres de la manette sont sauvegardés même si l'USB est déconnecté.

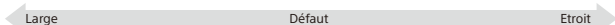

État des voyants LED	1	2	3	4	5	6	7
	Vert	Jaune	Rouge	Violet	Bleu	Bleu clair	Blanc

Sensibilité réglable

La sensibilité du volant de course est réglable sur sept niveaux.

La couleur de la LED Program (Gauche) changera pour indiquer la sensibilité choisie.

Volant

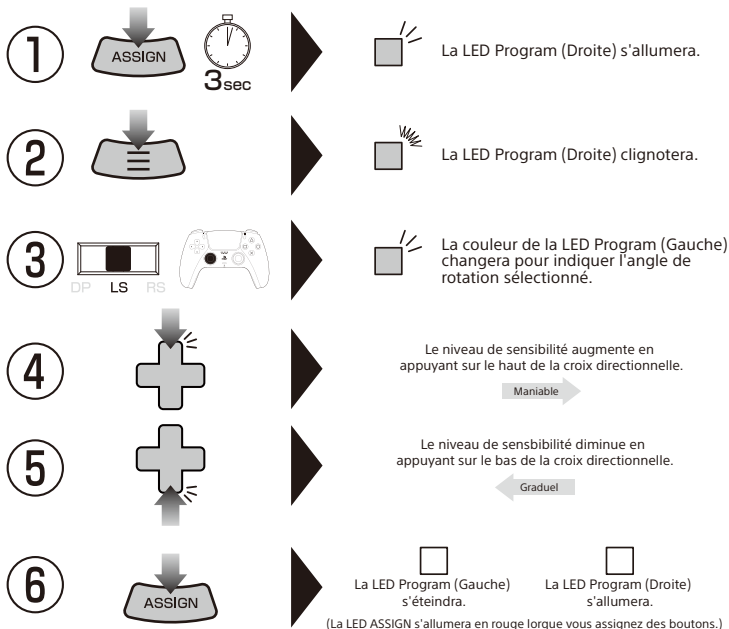

* Si vous n'effectuez pas l'étape ② après l'étape ① la LED ASSIGN s'éteindra automatiquement après quatre secondes, et le paramétrage des boutons prendra fin.

* Pendant les étapes ② à ④, seule le volant de course et la pédale sont activés. Les input des boutons de la manette vers la console PlayStation®5 seront désactivés.

* Les paramètres de la manette sont sauvegardés même si l'USB est déconnecté.

Graduel (Plus dur à tourner)

Défaut

Maniable (Facile à tourner)

État des voyants LED	1	2	3	4	5	6	7
	Vert	Jaune	Rouge	Violet	Bleu	Bleu clair	Blanc

Pédales

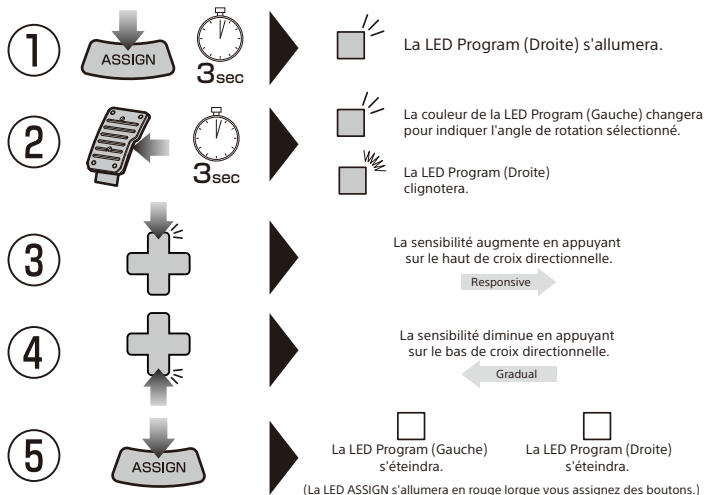

* Si vous n'effectuez pas l'étape ② après l'étape ① la LED ASSIGN s'éteindra automatiquement après quatre secondes, et le paramétrage des boutons prendra fin.

* Pendant les étapes ② à ③, seule le volant de course et la pédale sont activés. Les input des boutons de la manette vers la console PlayStation®5 seront désactivés.

* Les paramètres de la manette sont sauvegardés même si l'USB est déconnecté.

← Graduel (Plus dur à tourner) Défaut Maniable (Facile à tourner) →

État des voyants LED	1	2	3	4	5	6	7
	Vert	Jaune	Rouge	Violet	Bleu	Bleu clair	Blanc

Mode de démarrage rapide • Ajustement de la zone morte Réinitialisation totale de l'ajustement de linéarité

Pour réinitialiser les éléments suivants : Mode de démarrage rapide • Ajustement de la zone morte • Réglage de la sensibilité

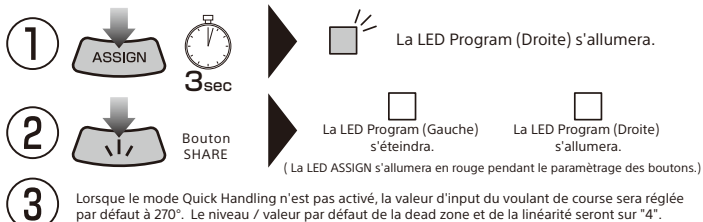

* Si vous n'effectuez pas l'étape ② après l'étape ① la LED ASSIGN s'éteindra automatiquement après quatre secondes, et le paramétrage des boutons prendra fin.

Mode Assign

Vous pouvez reconfigurer les fonctions des boutons en utilisant cette fonction.

Boutons paramétrables

Bouton L1 / Bouton R1 / Bouton L2 / Bouton R2 / Bouton L3 / Bouton R3 / Palette de vitesse L / Palette de vitesse R / Pédale L / Pédale R

Fonctions paramétrables

Bouton ○ / Bouton × / Bouton △ / Bouton □ / Bouton L1 / Bouton L2 / Bouton L3 / Bouton R1 / Bouton R2 / Bouton R3 / Pédale L / Pédale R / Stick Gauche / Stick Droit / Croix directionnelle

Comment effectuer le paramétrage

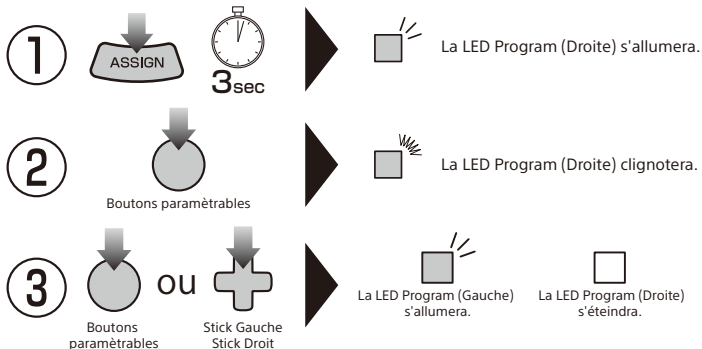

* Pour l'étape 3, pour assigner un input de direction du Stick Analogique Gauche à un bouton, réglez l'interrupteur du Pad Directionnel (DP/LS/RS) sur la position [LS] et appuyez sur la croix directionnelle dans la direction que vous voulez assigner. Pour le Stick Analogique Droit, réglez l'interrupteur sur [RS].



- * Après 4 secondes d'inactivité entre chaque étape, la LED Program (Rouge) s'allumera et le mode program prendra fin.
- * Pendant l'étape 2, l'input des boutons de la manette vers la console PlayStation®5 sera désactivé.
- * Lorsque la LED Program (Gauche) s'allume, cela indique qu'un bouton est paramétré et ne s'éteindra pas jusqu'à ce que les fonctions de boutons soient réinitialisées.
- * Si vous voulez désactiver la fonction d'un bouton, restez appuyé pendant 3 secondes lors de l'étape 3 sur le même bouton que vous avez pressé pendant l'étape 2.
- * Si vous avez appuyé sur plusieurs boutons pendant l'étape 3, le bouton qui sera assigné sera le dernier sur lequel vous avez appuyé.
- * Les paramètres de la manette resteront sauvegardés même si l'USB est déconnecté.

Comment réinitialiser les boutons individuellement

Pour l'étape 3, appuyez le même bouton que l'étape 2 pour individuellement réinitialiser les boutons.

Comment réinitialiser tous les boutons

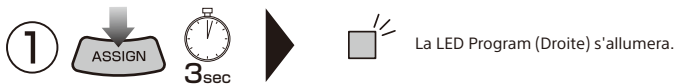

Caractéristiques principales

Volant

Dimensions externes : 280×243×268mm

Diamètre de direction : 280mm

Angle de rotation : 270°

Pédales

Dimensions externes : 225×300×148mm

Poids : 0.9kg

Poids : 1.4kg

Longueur du câble : 3.0m

Longueur du câble : 1.5m

La FCC souhaite vous informer des points suivants :

Cet appareil obéit à la section 15 du règlement de la FCC. Son fonctionnement est sujet à deux conditions: (1) L'appareil ne doit pas causer d'interférences nuisibles, et (2) cet appareil doit tolérer les interférences reçues, ce qui inclut les interférences qui risquent de provoquer une utilisation indésirable.

REMARQUE: Cet équipement a été testé et déclaré conforme aux limites imposées aux appareils numériques de classe B, conformément à la section 15 du règlement de la FCC. Ces limites sont conçues pour fournir une protection raisonnable contre les interférences nuisibles dans une installation résidentielle. Cet équipement génère, utilise et peut émettre de l'énergie de fréquence radio. S'il n'est pas installé et utilisé conformément aux instructions, il peut causer des interférences nuisibles aux communications radio. Cependant, rien ne garantit que des interférences ne se produiront pas dans une installation particulière. Si cet équipement provoque des interférences nuisibles avec la réception de radio ou de télévision, ce qui peut être déterminé en éteignant et en rallumant l'équipement, l'utilisateur est invité à tenter de corriger l'interférence en appliquant l'une ou plusieurs des mesures suivantes:

- Réorienter ou déplacer l'antenne de réception.
- Augmenter la distance entre l'équipement et le récepteur.
- Raccordez l'équipement à une prise d'un circuit différent de celui auquel le récepteur est connecté.
- Consultez le revendeur ou un technicien expérimenté en radio / TV pour obtenir de l'aide.

Déclaration de conformité UE simplifiée

HORI déclare que ce produit est conforme à la directive 2014/53/UE

Le texte intégral de la déclaration de conformité UE est disponible à l'adresse suivante :

<https://hori.co.uk/consumer-information/>

Pour le Royaume-Uni : HORI déclare que ce produit est conforme aux exigences légales pertinentes.

Le texte complet de la déclaration de conformité est disponible à l'adresse internet suivante :

<https://hori.co.uk/consumer-information/>

INFORMATIONS SUR LA DESTRUCTION DU PRODUIT

Le symbole ci-dessus signifie que, conformément aux lois et réglementations locales, vous devez mettre au rebut votre produit et/ou sa batterie séparément des ordures ménagères. Lorsque ce produit n'est plus utilisable, portez-le dans un centre de collecte des déchets agréé par les autorités locales.

La collecte et le recyclage séparé de votre produit et/ou de sa batterie lors de l'élimination permettent de préserver les ressources naturelles et de protéger l'environnement et la santé des êtres humains. Applicable seulement aux pays de l'UE.



UE et Turquie
uniquement

USA

Garantie

HORI garantit l'acheteur original que le produit acheté neuf dans son emballage original est sans défaut de matériel et

production pour une période d'un an à partir de la date d'achat originale.

Si votre demande de garantie ne peut être prise en charge par votre revendeur

veuillez vous adresser directement à HORI: info@horiusa.com.

Veuillez visiter <http://stores.horiusa.com/policies/> pour les détails de la garantie.

UE

Garantie

Pour toute réclamation faite dans la première année suivant l'achat, veuillez vérifier avec votre revendeur où le produit a été acheté pour plus d'informations. Si la réclamation de garantie ne peut être effectuée auprès du revendeur original ou pour tout autre demande concernant nos produits, merci de contacter HORI à info@horiuk.com.

Le produit réel peut différer de l'image.

Le fabricant se réserve le droit de modifier les caractéristiques du produit sans préavis.

HORI et le logo de HORI sont des marques déposées de HORI.

"PS", "PlayStation", "PSS", "PS4", "DualSense" and "DUALSHOCK" sont des marques déposées de Sony Interactive Entertainment Inc.

Manufacturé et distribué sous licence officielle de Sony Interactive Entertainment.

Toutes les autres marques déposées sont la propriété de leurs propriétaires respectifs.