

Manual de instrucciones

Gracias por haber elegido este producto. Antes de usarlo,
lee detenidamente el manual de instrucciones.

Una vez lo hayas hecho, recomendamos que lo guardes para eventuales consultas.

Advertencia



Advertencia Información importante para padres y tutores.

- Este producto contiene piezas pequeñas. Mantenlo lejos del alcance de niños menores de 3 años.
- Mantén este producto alejado de los niños pequeños. En caso de ingesta accidental de alguna pieza, acude inmediatamente a un médico.
- Cable largo. Riesgo de estrangulamiento.
- Mantén este producto alejado de zonas húmedas o con polvo.
- No utilices el producto si ha sido dañado o alterado.
- No mojes el producto. Podrías causar una descarga eléctrica o avería.
- No lo dejes cerca de fuentes de calor o expuesto a la luz directa del sol durante periodos prolongados. Podría sobrecalentarse y sufrir una avería.
- No toques la parte metálica del conector USB.
- No ejerzas demasiada fuerza sobre el producto ni lo sometas a impactos.
- No tires bruscamente del cable del producto ni lo retuerzas.
- No desmontes, alteres ni intentes reparar este producto.
- Para limpiarlo, utiliza solo un paño suave y seco. No utilices agentes químicos con benceno o disolventes.
- No des al producto ningún uso distinto de aquel para el que fue diseñado. HORI no asumirá ninguna responsabilidad por accidentes o daños derivados del uso inadecuado de este producto.

Contenido



Volante x1



Pedales x1

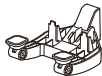

Abrazadera x1



Tornillo x1

Plataforma

Consola PlayStation®5 / Consola PlayStation®4 / PC

Requisitos del sistema | Puerto USB, conexión a internet

* Funciona como controlador de PC mediante XInput.
Este producto no es compatible con DirectInput.

Importante

Antes de utilizar este producto con tu consola PlayStation®5 o PlayStation®4,
lee detenidamente estas instrucciones.
Asegúrate de que tu consola PlayStation®5 o PlayStation®4 cuenta con la última actualización.

Esquema

Volante

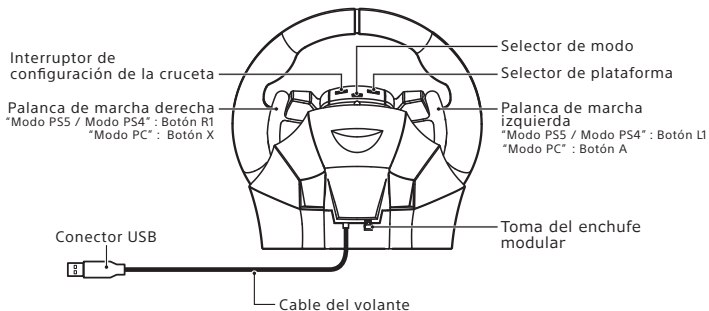
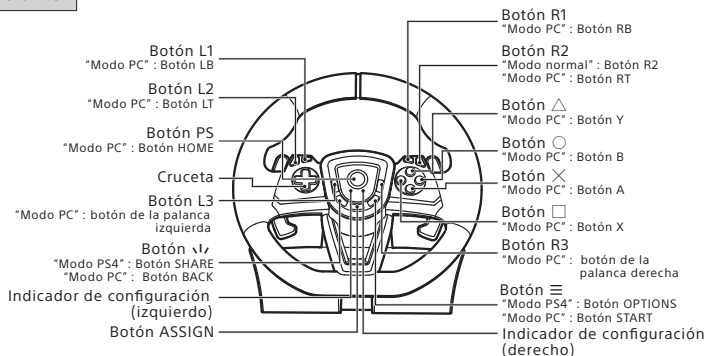

Pedales

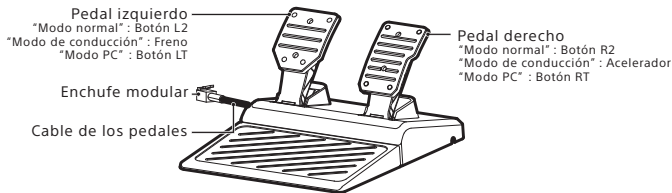

Fijación mediante abrazadera

- 1) Pasa el tornillo a través de la abrazadera y enróscalo en la base del volante.
- 2) Utiliza la abrazadera para fijar la unidad del volante a una superficie lisa y resistente (por ejemplo, una mesa).

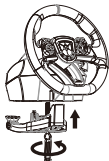

* No utilices la abrazadera con muebles de cristal o materiales frágiles.

* Retira el producto del mueble utilizado teniendo cuidado de no dañar ninguno de los dos.

- 3) Monta los pedales como se muestra en la imagen.

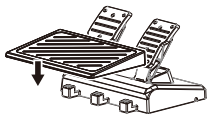

Modo de conexión

- 1) Conecta el enchufe modular de los pedales a la toma del enchufe modular de la unidad del volante.

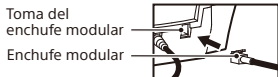

* Es posible utilizar este producto sin los pedales.

- 2) Coloca el selector de modo en la posición adecuada y, a continuación, conecta el cable USB.

* Ten cuidado de no apretar ningún botón al conectar el cable USB.

* Comprueba la orientación del conector antes de insertarlo.

[PS5™ Modo de conducción] (Para la consola PlayStation®5) * Funciona solo con juegos compatibles con el «Modo de conducción». Para más información, visita nuestro sitio web. <https://hori.jp/manual/p5/spf-004/>



[PS5 Modo normal]



[PS4™ Modo de conducción] (Para la consola PlayStation®4) * Funciona solo con juegos compatibles con el «Modo de conducción».
Para más información, visita nuestro sitio web.
<https://hori.jp/manual/p5/spf-004/>



[PS4 Modo normal]



[Modo PC]

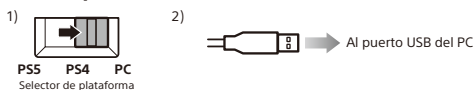

Aplicación complementaria

『HORI Device Manager』

Para descargar la aplicación, accede desde tu PC a la página web de este producto.
URL : <https://hori.jp/manual/p5/spf-004/>

Es posible configurar los siguientes puntos mediante la aplicación complementaria:

- Modo de conducción rápida
- Modo Assign
- Zona muerta
- Perfiles
- Sensibilidad
- Interruptor de configuración de la cruceta

Modo de conducción rápida

Disfruta de una experiencia de conducción más rápida ajustando el ángulo de giro máximo de 270° a 180°.

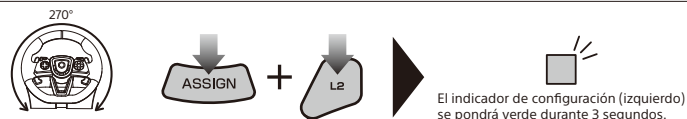

Interruptor de configuración de la cruceta

La cruceta se puede configurar para funcionar como botones de dirección, joystick izquierdo o joystick derecho. No se garantiza el correcto funcionamiento del interruptor de configuración de la cruceta de este producto con cualquier juego.

* Consulta el manual de instrucciones de cada juego. Este producto no funciona en modo analógico.



Zona muerta regulable

La zona muerta en torno a la posición central del volante (la amplitud del movimiento que no provoca una respuesta) admite siete ajustes distintos.

El indicador de configuración (izquierdo) cambiará de color para indicar la amplitud de la zona muerta.

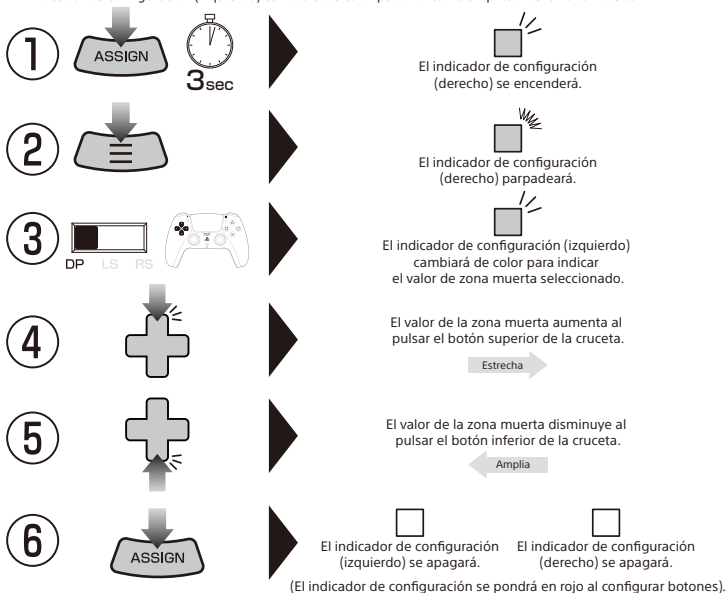

* Si no inicias el paso ② una vez ejecutado el ①, el indicador de configuración se apagará al cabo de cuatro segundos y el modo de configuración de botones se interrumpirá automáticamente.

* Durante los pasos ②-⑤, la PlayStation®5 / PlayStation®4 solo se podrá controlar con el volante y los pedales.

El mando de la consola quedará desactivado.

* Los ajustes se conservarán aunque se desconecte el cable USB.

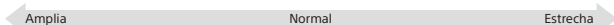

	1	2	3	4	5	6	7
Indicador	Verde	Amarillo	Rojo	Morado	Azul	Azul claro	Blanco

Sensibilidad regulable

Se puede regular la sensibilidad del volante a siete niveles distintos.

El indicador de configuración (izquierdo) cambiará de color para indicar el valor seleccionado.

Volante

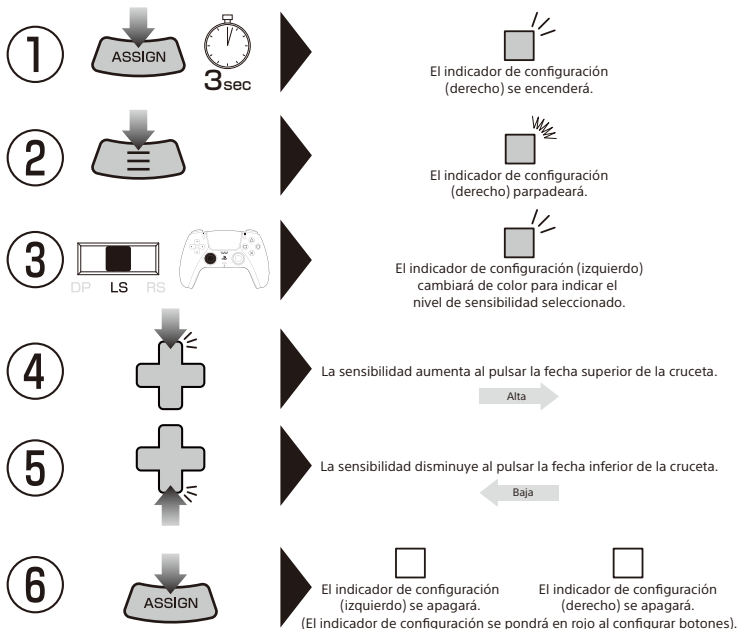

* Si no inicias el paso ② una vez ejecutado el ①, el indicador de configuración se apagará al cabo de cuatro segundos y el modo de configuración de botones se interrumpirá automáticamente.

* Durante los pasos ②-⑤, la PlayStation®5 / PlayStation®4 solo se podrá controlar con el volante y los pedales. El mando de la consola quedará desactivado.

* Los ajustes se conservarán aunque se desconecte el cable USB.

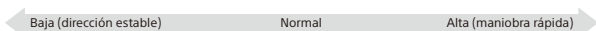

	1	2	3	4	5	6	7
Indicador	Verde	Amarillo	Rojo	Morado	Azul	Azul claro	Blanco

Pedales

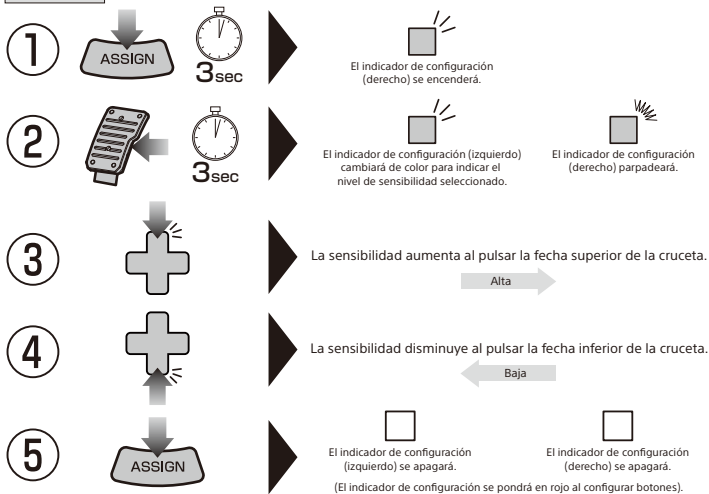

* Si no inicias el paso ② una vez ejecutado el ①, el indicador de configuración se apagará al cabo de cuatro segundos y el modo de configuración de botones se interrumpirá automáticamente.

* Durante los pasos ②-④, la PlayStation®5 solo se podrá controlar con el volante y los pedales.

El mando de la consola quedará desactivado.

* Los ajustes se conservarán aunque se desconecte el cable USB.

	Baja		Normal			Alta		
Indicador	1	2	3	4	5	6	7	
	Verde	Amarillo	Rojo	Morado	Azul	Azul claro	Blanco	

Modo de conducción rápida · Zona muerta · Ajuste de la linealidad - Restaurar todo

Para restaurar a la vez los siguientes puntos : Modo de conducción rápida · Zona muerta · Ajuste de la linealidad

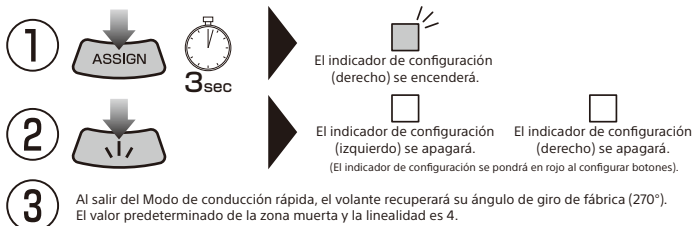

* Si no inicias el paso ② una vez ejecutado el ①, el indicador de configuración se apagará al cabo de cuatro segundos y el modo de configuración de botones se interrumpirá automáticamente.

Modo Assign

Esta característica permite configurar la función de los botones.

Botones configurables

Botón L1 / Botón R1 / Botón L2 / Botón R2 /
Botón L3 / Botón R3 / Palanca de marcha
izquierda / Palanca de marcha derecha
Pedal izquierdo / Pedal derecho

Funciones asignables

Botón ○ / Botón × / Botón △ / Botón □ / Botón L1 / Botón L2 / Botón L3 / Botón R1
/ Botón R2 / Botón R3 / Pedal izquierdo / Pedal derecho
/ Stick izquierdo (Derecha / Abajo / Izquierda / Arriba)
/ Stick derecho (Derecha / Abajo / Izquierda / Arriba) / Cruzeta

Modo de ajuste

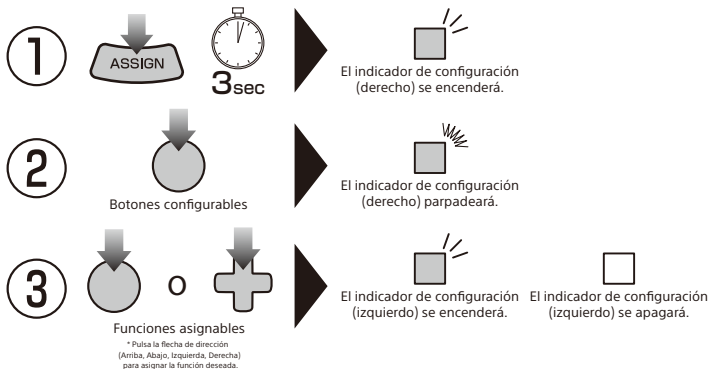

* En el paso 3, para asignar una dirección específica del joystick izquierdo a un botón, coloca el interruptor de configuración de la cruzeta (DP/LS/RS) en posición [LS] y aprieta la flecha de la cruzeta correspondiente a la dirección que desees asignar. Para el joystick derecho, coloca el interruptor en posición [RS].



- * Si durante el proceso de configuración dejas transcurrir más de 4 segundos entre cada paso, el indicador de configuración (derecho) se apagará y el proceso se interrumpirá automáticamente.
- * Durante el paso 2, el mando de la PlayStation®5 se desactivará.
- * El indicador de configuración (izquierdo) se encenderá durante el proceso de configuración y no se apagará mientras haya al menos un botón con una función distinta de la original.
- * Si deseas desactivar la función de un botón, en el paso 3 mantén apretado durante 3 segundos el mismo botón que apretaste en el paso 2.
- * Si en el paso 3 aprietas varios botones a la vez, se asignará la función de aquel que sueltes en último lugar.
- * Los ajustes se conservarán aunque se desconecte el cable USB.

Restaurar la función de fábrica de un botón

En el paso 3, pulsa el mismo botón que en el paso 2 para devolver a ese botón su configuración de fábrica.

Restaurar la función de fábrica de todos los botones



El indicador de configuración (derecho) se encenderá.



El LED de configuración (izquierdo / derecho) se apagará y todos los botones recuperarán su configuración de fábrica.

Especificaciones

Volante

Dimensiones externas : 280×243×268 mm

Diámetro del volante : 280 mm

Ángulo máximo de giro : 270°

Pedales

Dimensiones externas : 225×300×148 mm

Peso : 0,9 kg

Peso : 1,4 kg

Longitud del cable : 3,0 m

Longitud del cable : 1,5 m

El correcto funcionamiento del producto podría verse afectado por interferencias electromagnéticas fuertes. En ese caso, simplemente desconecta y vuelve a conectar el producto siguiendo el manual de instrucciones (Modo de conexión) para recuperar su funcionamiento habitual.

Si esto no surtiese efecto, traslada el producto a una ubicación libre de interferencias electromagnéticas antes de intentarlo de nuevo.

No intentes conectar los cables de este producto a una toma de corriente. Conserva el embalaje, pues contiene información importante.

INFORMACIÓN PARA DESECHAR EL PRODUCTO

Si encuentras este símbolo en uno de nuestros productos o embalajes, significa que dicho producto o batería no debe tratarse como cualquier otro desecho doméstico en Europa.

Para garantizar el tratamiento de residuos apropiado para dicho producto o batería, deséchalo respetando la legislación vigente en tu lugar de residencia en relación con el tratamiento de aparatos eléctricos y baterías.

De este modo ayudarás a conservar los recursos naturales y mejorar los estándares de protección medioambiental relativos al tratamiento y reciclaje de residuos eléctricos. Esto se aplica solamente a países de la UE y Turquía.



Solo en la UE
y Turquía

EE. UU.

Garantía

HORI garantiza al comprador original, durante un periodo de 90 días contados desde la fecha de compra, que este producto, cuando adquirido nuevo y en su embalaje original, estará libre de cualquier tipo de defecto de fabricación. En caso de no poder hacer valer la garantía a través del establecimiento de compra original, dirígete directamente a HORI: info@horiusa.com.

Para más información, visita nuestro sitio web:

<http://stores.horiusa.com/policies/>

UE

Garantía

Si surge cualquier incidencia relacionada con la garantía de este producto antes de transcurridos los primeros 30 días después de la compra, consulta con el comercio donde lo adquiriste. En caso de que dicho comercio no pueda aceptar la reclamación, así como para cualquier consulta sobre nuestro catálogo, dirígete directamente a info@horiuk.com.

Declaración de conformidad simplificada

Por la presente, HORI declara que este producto es conforme con la Directiva 2014/53/UE.

El texto completo de la declaración UE de conformidad está disponible en la siguiente dirección de Internet: <https://hori.co.uk/consumer-information/>

«PS», «PlayStation», «PS5», «PS4» y «DualSense» son marcas comerciales registradas o marcas comerciales de Sony Computer Entertainment Inc.

Todos los derechos reservados.

Todas las demás marcas comerciales pertenecen a sus respectivos propietarios.

Fabricado y distribuido con licencia de Sony Interactive Entertainment.

Mayores de 6 años