

クイックスタートガイド

内容品



レーシングシフター × 1



クランプシャフト × 1

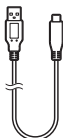
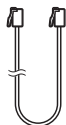

クイックスタートガイド × 1

USBケーブル
(Type-A to Type-C™) × 1

モジュラーケーブル × 1

設置方法

■ クランプで固定する場合

取付可能な天板サイズ

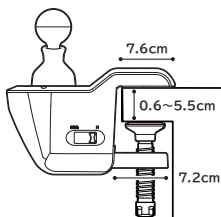

設置する前に必ずお読みください

- △ 完全に固定されるまでは落下に十分注意し、必ず製品本体を支えながら作業してください。
- △ 製品を取り外す際は、本品や本品を固定している家具などを破損しないようにゆっくりと取り外してください。
- 下図のような《不安定な取付け》はしないでください。落下の原因となります。



平らでない

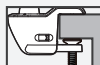

厚すぎる



クランプの挿みが浅い

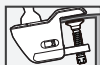

薄すぎる・柔らかい



壊れやすい(ガラスなど)

1 クランプシャフトをクランプに通してください。

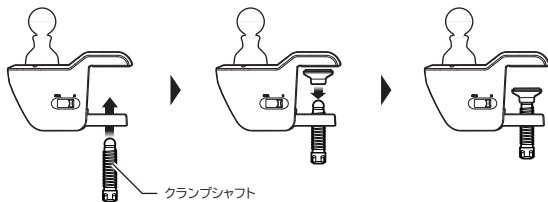

2 机などを挟みこみ、クランプの壁が机の天板に当たるまで差し込んでください。

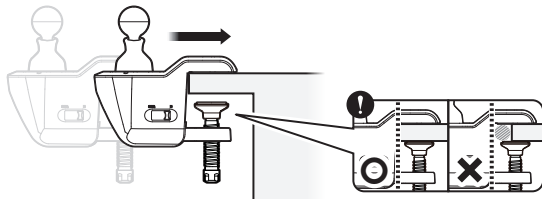

3 製品本体を支えながらクランプシャフトを回し、しっかりと固定してください。

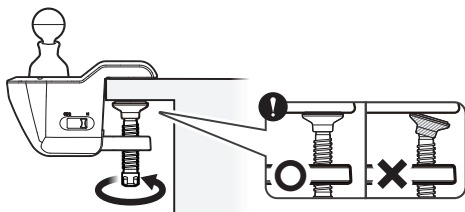

■ コックピットセットに取り付ける場合

下図で示したネジ穴に M6 規格ネジを使って取り付けてください。

※ 取り付けには別売りのコックピットセットおよび、指定の長さの M6 規格ネジが必要となります。

※ ネジを取り外すには M6 の六角レンチが必要です。

※ 六角レンチは付属していません。

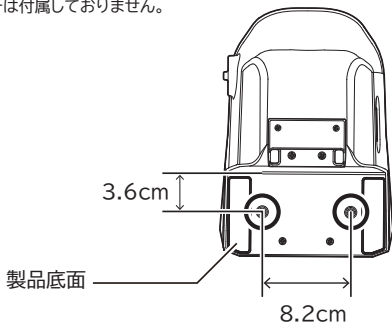

使用できる M6 規格ネジの長さ

※ 下記より長いネジを使用すると、製品本体の内部部品が破損する恐れがあります。

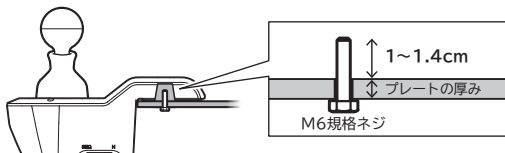

接続方法

下図のようにケーブル類を接続してください。

■ PC で使用する場合

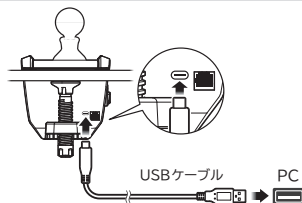

■ Xbox Series X|S, Xbox One で使用する場合

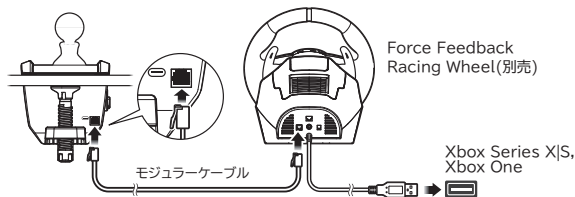

! 本品が正常に動作しない恐れがありますので、下記の点にご注意ください。

- ・ USBハブまたはUSB延長ケーブルを介して本品を使用しないでください。
- ・ ゲームの途中でコントローラーのプラグを抜き差ししないでください。

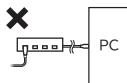

詳しい取扱説明書はこちら

<https://hori.jp/manual/hpc-042/>



故障かな?と思ったら

<https://hori.jp/support/hpc-042/>



アンケートはこちら

<https://hori.jp/enquete/>



イラストと本品は多少異なる場合があります。

本品の仕様および外観は改良のため予告なく変更することがありますのでご了承ください。

内容品に記載されているもの以外は含まれておりません。

Microsoft, Xbox, Xbox Series X|S, Xbox One, Windows are trademarks of the Microsoft group of companies.

USB Type-CはUSB Implementers Forumの商標です。

「H」および「HORIP」は株式会社ホリの登録商標です。

その他のすべての商標に関する権利は、それぞれの権利所有者に帰属します。