

取扱説明書

このたびは、弊社製品をお買い上げいただき誠にありがとうございます。
ご使用になる前に、本書をよくお読みのうえ、本品を安全にご使用ください。
お読みになったあとは、いつでも見られるように、大切に保管してください。

使用上のご注意

ご注意 保護者の方へ 必ずお読みください

- 小さな部品がありますので 3 歳未満のお子様には絶対に与えないでください。
- 乳幼児の手の届くところに置かないでください。万一飲み込んだ場合は、すぐに医師に相談してください。
- 危険ですので、接続ケーブルはお子様为首などに巻きつけて遊ばないように十分注意してください。
- 本品を湿気やホコリの多いところに置かないでください。
- 本品に損傷や変質が生じた場合は使用しないでください。
- 本品に水をかけたり、水のかかる場所に置かないでください。感電や故障の原因となります。
- 暖房器具などの熱源の近くに置かないでください。また、直射日光の当たる場所に置かないでください。内部が過熱し、故障の原因となります。
- USB プラグの金属部を指や金属で触らないでください。けがや故障の原因となります。
- 本品に物を当てたり、落下させるような強い衝撃を与えないでください。
- ケーブル部を強く曲げたり引っ張ったりしないでください。
- 分解や修理、改造は絶対にしてしないでください。
- お手入れの際には、乾いた柔らかい布を使用してください。また、ベンジン、シンナーなどの薬品は使用しないでください。
- 本来の目的以外には使用しないでください。本来の目的以外に使用した場合の事故や損害に対し、弊社は一切その責任を負いません。

本品の内容

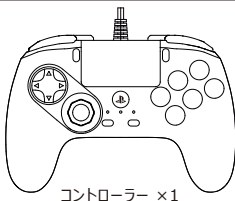

対応機種

PlayStation®5, PlayStation®4, PC

必要システム | USBポート、インターネット接続環境

※ 本品はXInput対応のゲームのみ対応しています。
DirectInput対応のゲームには対応していません。

重要 本品をご使用になる前に、PlayStation®5本体およびその他接続する機器やソフトの取扱説明書を必ずご確認ください。
本品をご使用になる際は、各ハードウェアのシステムソフトウェアを最新のバージョンに更新してご使用ください。

本書の説明文中のハードウェアは全てPlayStation®5およびPlayStation®4となっておりますが、PCでご使用になる際も同様の手順でご使用いただけます。

各部の名称

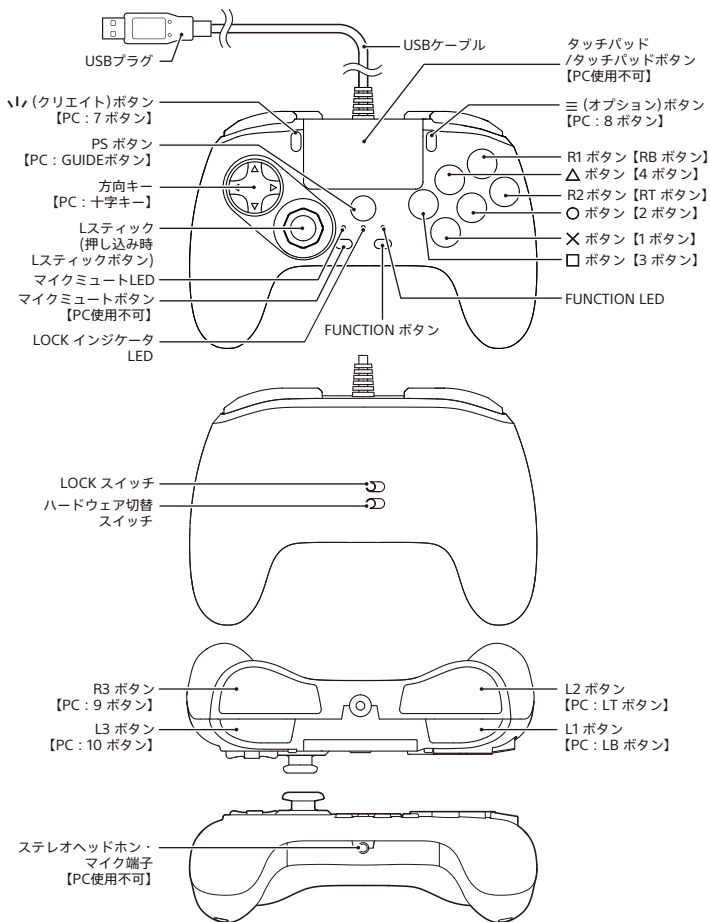

接続方法

- ① 本品を使用する環境に応じてハードウェア切替スイッチを切り替えてください。

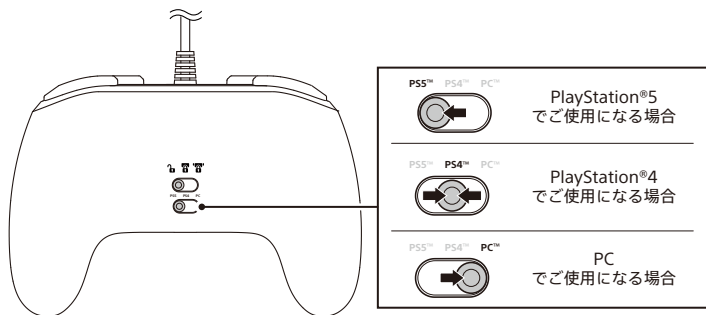

- ② PlayStation®5 / PlayStation®4 / PCのUSBポートへ接続してください。

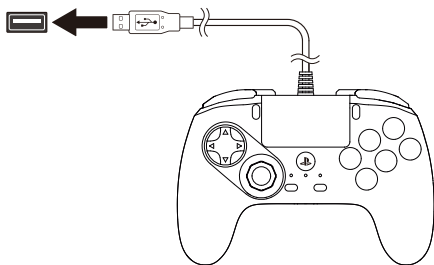



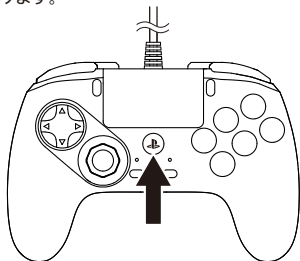



- ③ USBポート接続後PSボタンを押し、接続の設定を完了いただくことでご使用可能になります。

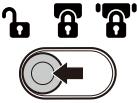

キーロック機能

キーロックスイッチを切り替えることで、キーロックモード(一部のキー入力を無効)にすることができます。

● ゲームの試合中など、ボタンの誤押しを防止したいときに活用することができます。

	<p>LOCK インジケータ LED</p>  <p>消灯</p>	<p>キーロック機能 OFF</p>
	<p>LOCK インジケータ LED</p>  <p>点灯</p>	<p>PSボタン、タッチパッド / タッチパッドボタン 無効</p>
	<p>LOCK インジケータ LED</p>  <p>点灯</p>	<p>PSボタン、タッチパッド / タッチパッドボタン L (クリエイト) ボタン 三 (オプション) ボタン 無効</p>

ステレオヘッドホン / マイク端子

ステレオヘッドホン / マイク端子にヘッドホンおよびヘッドセットを接続することで使用することができます。
(PCでは動作しません)

ヘッドホンおよびヘッドセットを使うときは、音量に気をつけてご使用ください。

- ☑ 大きな音で長時間続けて聞くと、耳に悪い影響を与える場合があります。
- ☑ はじめから音量を上げすぎますと、突然大きな音が出て耳を痛める場合があります。

アサイン機能

下記のボタンに他のボタン機能を割り当てることができます。

※ APP でも設定可能です。

割り当て可能なボタン

○ ボタン / × ボタン / □ ボタン / △ ボタン / 方向キー (上下左右) / L1 ボタン / R1 ボタン / L2 ボタン / R2 ボタン / L3 ボタン / R3 ボタン

割り当て可能な機能

○ ボタン / × ボタン / □ ボタン / △ ボタン / 方向キー (上下左右) / L1 ボタン / R1 ボタン / L2 ボタン / R2 ボタン / L3 ボタン / R3 ボタン / NC (何も割り当てがない状態)

操作

LEDの状態

設定の状態

①

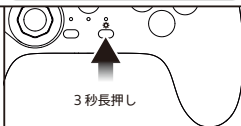

3秒長押し

FUNCTION
LED (赤)



遅い点滅

設定開始

※ 設定中はコントローラーから
PlayStation®5, PlayStation®4
本体へのボタン入力は無効となります。

②



割り当てを変更したいボタンを押す

FUNCTION
LED (赤)



速い点滅

割り当てを変更したい
ボタンが選択されます。

③



【機能を割り当てたい場合】

②で押したボタンに割り当てたい
機能のボタンを押す

or

【NC(無効)を設定する場合】

⌘ (クリエイティブ) ボタンを3秒長押しする

FUNCTION
LED (赤)



点灯

②で押したボタンに
機能が割り当てられるか、
NC(ボタンが反応しなく
なる)に設定されて
設定終了となります。





※ FUNCTION LED (赤) は、一つ以上のボタンのボタン機能の割り当てをデフォルトから変更している間は常に点灯します。

※ ①や②で何もボタンを押さずに4秒経過すると、自動でFUNCTION LED (赤) が消灯して設定終了となります。

※ ③で複数のボタンを同時に押した場合、一番最後に押していたボタンの機能が割り当てられます。





※ USBプラグを抜いても設定は保存されます。

【1つのボタン機能をデフォルトに戻す】

操作	LEDの状態	設定の状態
<p>①</p>  <p>3秒長押し</p>	<p>FUNCTION LED (赤)</p>  <p>遅い点滅</p>	<p>設定開始</p> <p>※ 設定中はコントローラーから PlayStation®5, PlayStation®4 本体へのボタン入力は無効となります。</p>
<p>②</p>  <p>割り当てをデフォルトに戻したいボタンを2回押す</p>	 <p>消灯 (OFF)</p>	<p>ボタン機能がデフォルトに戻って設定終了となります。</p>

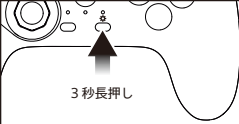
※FUNCTION LED (赤)は、他にボタン機能の割り当てが変更されているボタンがある場合は点灯したままとなります。

【全てのボタン機能をデフォルトに戻す】

操作	LEDの状態	設定の状態
<p>①</p>  <p>3秒長押し</p>	<p>FUNCTION LED (赤)</p>  <p>遅い点滅</p>	<p>設定開始</p> <p>※ 設定中はコントローラーから PlayStation®5, PlayStation®4 本体へのボタン入力は無効となります。</p>
<p>②</p>  <p>PS ボタンを押す</p>	 <p>消灯</p>	<p>全てのボタン機能がデフォルトに戻って設定終了となります。</p>

※ ①で何もボタンを押さずに4秒経過すると、自動でFUNCTION LED (赤)が消灯して設定終了となります。

※ USBプラグを抜いても設定は保存されます。

方向キー入力感度切替機能

方向キーの入力感度を6段階で切り替えることができます。

※ APPでも設定可能です。

操作

LEDの状態

設定の状態

①

3秒長押し

FUNCTION
LED(赤)



遅い点滅

設定開始

※ 設定中はコントローラーから
PlayStation®5、PlayStation®4
本体へのボタン入力は無効となります。

②

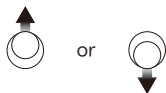

Lスティックを
上 or 下に倒す
(※1)

感度高



感度低



Lスティックを上倒すと感度が1段階上がり、
Lスティックを下倒すと感度が1段階下がります。



1回点滅



遅い点滅

方向キー入力感度 1

※ デフォルトではこの感度に
設定されています。



2回点滅



遅い点滅

方向キー入力感度 2



3回点滅



遅い点滅

方向キー入力感度 3



4回点滅



遅い点滅

方向キー入力感度 4



5回点滅



遅い点滅

方向キー入力感度 5



6回点滅



遅い点滅

方向キー入力感度 6

③

押す



消灯

設定終了

※ Lスティックを都度センターに戻さない、続けての切替はできません。

※ ①で何もボタンを押さず、②でLスティックを上下どちらにも倒さずに4秒経過すると、自動でFUNCTION LED(赤)が消灯し設定終了となります。

アプリのダウンロード

専用のアプリを使用することで、本品の各機能を細かく設定することができます。

『HORI Device Manager』

対応 OS	Windows®11 / Windows®10
-------	-------------------------

下記 URL からダウンロードいただけます。
<https://hori.jp/manual/p5/spf-023/>

仕様

外形寸法	: (幅)約170mm×(奥行)約90mm×(高さ)約48mm
質量	: 約250g
ケーブル長	: 約3.0m
接続方式	: USB 接続

※本品はハプティックフィードバック、アダプティブトリガー、ライトバー、振動機能、モーションセンサー機能には対応していません。

トラブルシューティング

本品が動作しない場合は以下のことをご確認ください

① PSボタンを押しても PlayStation®5, PlayStation®4 の電源が入らない

本品の仕様上、PSボタンを押しても PlayStation®5 および PlayStation®4 の電源は入りません。

PlayStation®5の場合 → PlayStation®5本体の電源ボタンを押すか、PlayStation®5本体にペアリングされた DualSense®ワイヤレスコントローラーのPSボタンを押してください。

PlayStation®4の場合 → PlayStation®4本体の電源ボタンを押すか、PlayStation®4本体にペアリングされたワイヤレスコントローラー (DUALSHOCK®4)のPSボタンを押してください。

② ホーム画面で操作できるのに、ゲーム中では操作できない

PlayStation®5 および PlayStation®4 では、ゲームを開始した時と異なるユーザーアカウントではゲーム中のコントローラーの操作ができません。

本品を各ゲームを開始した時のユーザーアカウントを選択してからゲームを開始してください。

また、一部の PlayStation®5 および PlayStation®4 規格ソフトウェアではお使いいただけない場合があります。あらかじめご了承ください。

③ DualSense® ワイヤレスコントローラーおよびワイヤレスコントローラー (DUALSHOCK®4) のPSボタンを押して PlayStation®5, PlayStation®4 本体の電源を入れた後すぐ表示される画面で本品を操作しても反応しない

DualSense®ワイヤレスコントローラーおよびワイヤレスコントローラー (DUALSHOCK®4) のPSボタンを押して PlayStation®5、PlayStation®4本体の電源を入れた場合、電源を入れてすぐ表示されるアカウント選択画面では本品を操作できません。

上記のように PlayStation®5 / PlayStation®4 本体の電源を入れた場合は、以下の手順をお試しください。

1. 電源を入れた DualSense®ワイヤレスコントローラーおよびワイヤレスコントローラー (DUALSHOCK®4) を使用してアカウントを選択。
2. アカウント選択後のホーム画面で本品のPS ボタンを押し、同じアカウントを選択する。

④ ハードウェア切替機能が正常に動作しない

本品のハードウェア切替スイッチが正しい位置に切り替えられているかご確認ください。
PlayStation®5またはPlayStation®4をご使用の場合はハードウェア切替スイッチを「PS5 / PS4」に切り替えてください。

必ずハードウェア切替スイッチを切り替えてから各ハードウェア本体に接続してください。
接続中にハードウェア切替スイッチを切り替えた場合、意図しない動作になる場合があります。

⑤ PSボタンを押してもコントローラーでの操作ができない

ハードウェア切替スイッチと「接続方法」の手順をご確認ください。

※ PlayStation®5およびPlayStation®4本体のシステムソフトウェアを最新のバージョンに更新してください。

※ PlayStation®5およびPlayStation®4をご購入後すぐ、あるいはPlayStation®5およびPlayStation®4内の設定を全て初期化された場合の初期設定画面では本品を使用できません。

PlayStation®5の場合 → DualSense®ワイヤレスコントローラーをご使用になり初期設定を行ってください。

PlayStation®4の場合 → ワイヤレスコントローラー (DUALSHOCK®4)をご使用になり初期設定を行ってください。

写真およびイラストと本品は多少異なる場合があります。

本品の仕様および外観は改良のため予告なく変更することがありますのでご了承ください。

“PS”、“PlayStation”、“PS5”、“PS4”、“DualSense”および“DUALSHOCK”は株式会社ソニー・インタラクティブエンタテインメントの登録商標または商標です。

© 2022 Sony Interactive Entertainment Inc.

“PS”および“DUALSHOCK”は株式会社ソニーの登録商標です。

その他、記載されている会社名、製品名は、各社の登録商標または商標です。

対象年齢：6歳以上