

# 取扱説明書

このたびは、弊社製品をお買い上げいただき誠にありがとうございます。  
ご使用になる前に、本書をよくお読みのうえ、本品を安全にご使用ください。  
お読みになったあとは、いつでも見られるように、大切に保管してください。

## 使用上のご注意

 **ご注意** 保護者の方へ **必ずお読みください**

- 小さな部品がありますので 3 歳未満のお子様には絶対に与えないでください。
  - 乳幼児の手の届くところに置かないでください。万一飲み込んだ場合は、すぐに医師に相談してください。
  - 危険ですので、接続ケーブルはお様が首などに巻きつけて遊ばないように十分注意してください。
  - 本品を湿気やホコリの多いところに置かないでください。
  - 本品に損傷や変質が生じた場合は使用しないでください。
  - 本品に水をかけたり、水のかかる場所に置かないでください。感電や故障の原因となります。
  - 暖房器具などの熱源の近くに置かないでください。また、直射日光の当たる場所に置かないでください。
- 内部が過熱し、故障の原因となります。
- USB プラグの金属部を指や金属で触らないでください。けがや故障の原因となります。
  - 本品に物を当てたり、落下させるような強い衝撃を与えないでください。
  - ケーブル部を強く曲げたり引っ張ったりしないでください。
  - 分解や修理、改造は絶対にしないでください。
  - お手入れの際には、乾いた柔らかい布を使用してください。また、ベンジン、シンナーなどの薬品は使用しないでください。
  - 本来の目的以外には使用しないでください。本来の目的以外に使用した場合の事故や損害に対し、弊社は一切その責任を負いません。

## 本品の内容



ステアリングユニット ×1



フットペダル ×1



クランプ ×1



クランプシャフト ×1



吸盤 ×4

## 対応機種

# PlayStation®5, PlayStation®4, PC

必要システム | USBポート、インターネット接続環境

※ 本品は XInput 対応のゲームのみ対応しています。  
DirectInput 対応のゲームには対応していません。

### 重要

本品を PlayStation®5 / PlayStation®4 でご使用になる前に、各ハードウェアの取扱説明書を必ずご確認ください。  
本品をご使用になる際は、各ハードウェアのシステムソフトウェアを最新のバージョンに更新してご使用ください。

本書の説明文中のハードウェアは全て PlayStation®5 および PlayStation®4 となっておりますが、  
PC でご使用になる際も同様の手順でご使用いただけます。

## 各部の名称

### ステアリングユニット

#### 【正面】

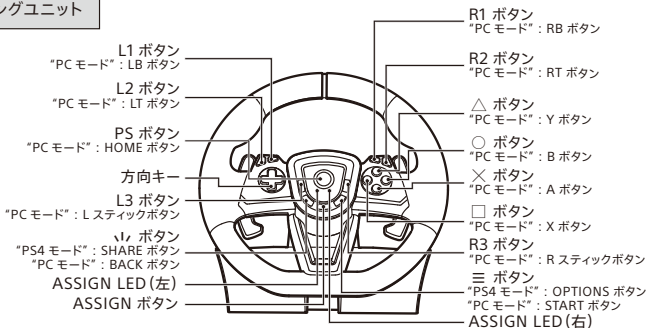

#### 【背面】

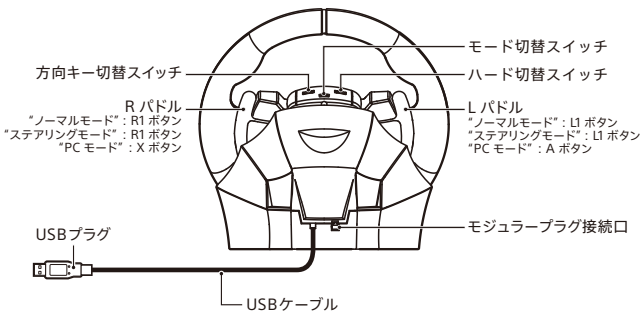

### フットペダル

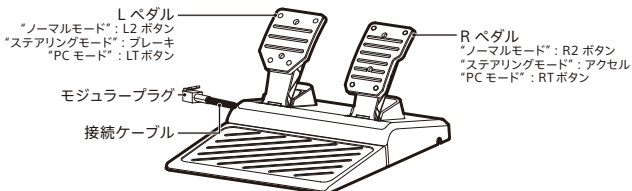

## 設置方法

- ① ステアリングユニット底面にクランプ  
およびクランプシャフトを取り付けてください。

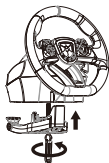

- ② ステアリングユニットとクランプで机などを挟み、  
クランプシャフトを回して固定してください。



※ ガラス製などの壊れやすい家具への固定はお避けください。

※ 本品を固定している家具などから取り外す際は、本品や本品を固定している家具などを破損しないように  
ゆっくりと取り外してください。

- ③ 吸盤を向きに注意して取り付けてください。  
設置場所のゴミ・ほこりを取り除き、平滑で  
通気性の無い素材・場所にしっかりと固定してください。

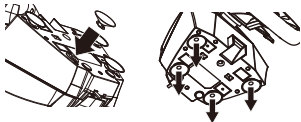

- ④ フットペダルは図のように組み立てて  
ご使用ください。

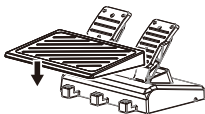

## 接続方法

- ① フットペダルのモジュラープラグを、ステアリングユニットのモジュラープラグ接続口に接続してください。



- ② 本品を使用する環境に応じてモードを切り替え、USBプラグを接続してください。

※いずれかのボタンを押しながら USBプラグを接続しないでください。

※接続する際は USBプラグの方向をよく確認してから差し込んでください。

### 【PS5™ ステアリングモード】(PlayStation®5 に接続する場合)

※“ステアリングモード”はソフトウェアによっては動作しないことがあります。その場合は“ノーマルモード”に切り替えてご使用ください。



### 【PS5™ ノーマルモード】(ステアリングモード™では正常に動作しない場合)



## 【PS4™ ステアリングモード】 (PlayStation®4 に接続する場合)



※“ステアリングモード”はソフトウェアによっては動作しないことがあります。その場合は“ノーマルモード”に切り替えてご使用ください。

- 1)   
PS5 PS4 PC  
ハード切替スイッチ
- 2)   
NORMAL STEERING  
モード切替スイッチ
- 3)  PlayStation®4 本体の USB ポートへ接続

## 【PS4™ ノーマルモード】 (“ステアリングモード”では正常に動作しない場合)

- 1)   
PS5 PS4 PC  
ハード切替スイッチ
- 2)   
NORMAL STEERING  
モード切替スイッチ
- 3)  PlayStation®4 本体の USB ポートへ接続

## 【PC モード】

- 1)   
PS5 PS4 PC  
ハード切替スイッチ
- 2)  PC 本体の USB ポートへ接続

-  ステアリングユニット、フットペダルは USB プラグの再接続時 / PlayStation®5 本体の電源を入れ直した後にニュートラルの位置を認識しております。ステアリングユニット、フットペダルを踏んだ状態での接続 / 電源の入れ直しをしないようご注意ください。

## アプリのダウンロード

### 専用アプリ『HORI Device Manager』

対応 OS	Windows®10 / Windows®11
-------	-------------------------

下記 URL からダウンロードいただけます。  
<https://hori.jp/manual/p5/spf-004/>

アプリでは以下の機能を設定することができます。

- ウイニングモード機能
- デッドゾーン調節機能
- リニアリティ調節機能
- アサイン (ボタン割り当て) 機能
- プロフィール機能

## ウイニングモード

ステアリングの切れ角を270°から180°に切り替えることで、クイックなハンドリングを可能にします。

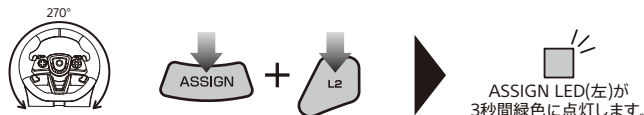
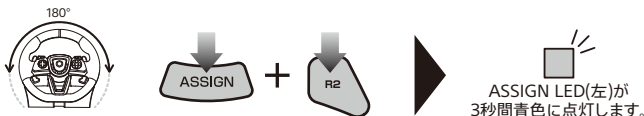

※設定値は、USBコネクタを抜いても保存されます。

## デッドゾーン調節機能

ステアリングの中心付近のデッドゾーン(ステアリングを回しても反応しない範囲)を7段階に調節することができます。デッドゾーン値によってASSIGN LED(左)の色が変化します。



デッドゾーン値	1	2	3	4	5	6	7
LED色	緑	黄	赤	紫	青	水色	白

	操作	LEDの状態	設定の状態
①	<p>ASSIGNボタンを3秒間長押し</p>	ASSIGN LED (右) が点灯	
②	<p>三ボタンを押す</p>	ASSIGN LED (右) が点滅	<b>設定開始</b> ※ 設定中はコントローラーから PlayStation®5, PlayStation®4 本体へのボタン入力は無効となります。
③	方向キー切替スイッチを DP に切り替える  DP LS RS 方向キー切替スイッチ	ASSIGN LED (右) が現在設定中の値の色に点灯	
④	デッドゾーン値が 上がる  デッドゾーン値が 下がる	ASSIGN LED (左) が現在設定中の値の色に点灯	方向キーの上を押す度に 1段階づつデッドゾーン値 が上がります。  方向キーの下を押す度に 1段階づつデッドゾーン値 が下がります。
⑤	<p>ASSIGNボタンを押す</p>	ASSIGN LED (右 / 左) が消灯	設定終了

※ ①の後に②の操作を行わなかった場合は、4秒後にASSIGN LED(右)が消灯し、デッドゾーンの調節は自動的に終了します。

※ 設定値は、USBコネクタを抜いても保存されます。

## リニアリティ調節機能 — ステアリング

ステアリングのリニアリティを7段階に調節することができます。リニアリティ値によってASSIGN LED(左)の色が変化します。



リニアリティ値	1	2	3	4	5	6	7
LED色	緑	黄	赤	紫	青	水色	白

	操作	LEDの状態	設定の状態
①	<p>ASSIGNボタンを3秒間長押し</p>	ASSIGN LED (右) が点灯	
②	<p>三ボタンを押す</p>	ASSIGN LED (右) が点滅	<b>設定開始</b> ※ 設定中はコントローラーから PlayStation®5, PlayStation®4 本体へのボタン入力は無効となります。
③	方向キー切替スイッチをLSに切り替える <p>DP LS RS 方向キー切替スイッチ</p>	ASSIGN LED (右) が現在設定中の値の色に点灯	
④	リニアリティ値が上がる  リニアリティ値が下がる	ASSIGN LED (左) が現在設定中の値の色に点灯	方向キーの上を押す度に1段階づつリニアリティ値が上がります。  方向キーの下を押す度に1段階づつリニアリティ値下がります。
⑤	<p>ASSIGNボタンを押す</p>	ASSIGN LED (右 / 左) が消灯	設定終了

※ ①の後に②の操作を行わなかった場合は、4秒後にASSIGN LED(右)が消灯し、リニアリティの調節は自動的に終了します。





※ 設定値は、USBコネクタを抜いても保存されます。

## リニアリティ調節機能 — フットペダル

フットペダルのリニアリティ(加速性)も7段階に調節することができます。  
リニアリティ値によってASSIGN LED(左)の色が変化します。



リニアリティ値	1	2	3	4	5	6	7
LED色	緑	黄	赤	紫	青	水色	白



	操作	LEDの状態	設定の状態
①	 <p>ASSIGNボタンを3秒間長押し</p>	ASSIGN LED (右) が点灯	
②	 <p>変更したい方のペダルを3秒間長押し</p>	ASSIGN LED (右) が点滅	<b>設定開始</b> ※ 設定中はコントローラーから PlayStation®5、PlayStation®4 本体へのボタン入力は無効となります。
③	<p>リニアリティ値が 上がる</p>  <p>リニアリティ値が 下がる</p>	ASSIGN LED (左) が現在設定中の値の色に点灯	方向キーの上を押す度に 1段階づつリニアリティ値 が上がります。  方向キーの下を押す度に 1段階づつリニアリティ値 下がります。
④	 <p>ASSIGNボタンを押す</p>	ASSIGN LED (右 / 左) が消灯	設定終了

※ ①の後に②の操作を行わなかった場合は、4秒後にASSIGN LED(右)が消灯し、リニアリティの調節は自動的に終了します。

※ 設定値は、USBコネクタを抜いても保存されます。

## ウイングモード / デッドゾーン調節機能 / リニアリティ調節機能 全同時解除方法

下記の方法でウイングモード / デッドゾーン調節機能 / リニアリティ調節機能を同時に全て解除することができます。

操作	LEDの状態	設定の状態
<p>①</p>  <p>ASSIGNボタンを3秒間長押し</p>	<p>ASSIGN LED (右) が緑色に点灯</p>	
<p>②</p>  <p>L/Rボタンを押す</p>	<p>ASSIGN LED (右 / 左) が消灯</p>	<p>全設定解除</p> <ul style="list-style-type: none"><li>・ウイングモードが解除されステアリングの切れ角が270°になります。</li><li>・デッドゾーン値とリニアリティ値がデフォルトの4になります。</li></ul>

※①の後に②の操作を行わなかった場合、4秒後にASSIGN LED(右)が消灯し、全同時解除は自動的に終了します。

## 方向キー切替機能

方向キー切替スイッチを切り替えることで、方向キーにDualSense™ワイヤレスコントローラー、ワイヤレスコントローラー (DUALSHOCK®4) などの左スティックまたは右スティックの機能を割り当てることができます。※方向キーはアナログ操作できません。  
※ソフトウェアによっては方向キーに左スティックおよび右スティックの機能を割り当てても動作しない場合があります。詳しくは各ソフトウェアの解説書などをご覧ください。

方向キーの機能を割り当てる場合



左アナログスティックの機能を割り当てる場合



右アナログスティックの機能を割り当てる場合







## ASSIGN 機能 ( ボタン割り当て機能 )

### 割り当て可能なボタン

L1ボタン / L2ボタン / L3ボタン / R1ボタン / R2ボタン / R3ボタン / Lパドル / Rパドル / Lペダル / Rペダル

### 割り当て可能な機能

○ボタン / ×ボタン / △ボタン / □ボタン / L1ボタン / L2ボタン / L3ボタン / R1ボタン / R2ボタン / R3ボタン / Lペダル / Rペダル / 方向キー / 左アナログスティック / 右アナログスティック / NC (何も割り当てが無い状態)

	操作	LEDの状態	設定の状態
①	 <p>ASSIGNボタンを3秒間長押し</p>	ASSIGN LED (右) が点灯	
②	 <p>割り当てを変更したいボタンを押す</p>	ASSIGN LED (右) が点滅	<b>設定開始</b> ※ 設定中はコントローラーから PlayStation®5, PlayStation®4 本体へのボタン入力は無効となります。
③	 <p>②で押したボタンに割り当てたい機能のボタンを押す</p>	ASSIGN LED (右) が消灯し、 ASSIGN LED (左) が赤色に点灯	<b>設定開始</b> ※ ボタン機能を無効にしたい場合は、③の操作時に②で押したボタンと同じボタンを3秒間押し続けてください。

- ※ ③で“左アナログスティック”を割当てたい場合は、方向キー (D P / L S / R S) 切替えスイッチを [ L S ] に切替えて、割当てたい向きの方向キーを押します。
- ※ ③で“右アナログスティック”を割当てたい場合は、方向キー (D P / L S / R S) 切替えスイッチを [ R S ] に切替えて、割当てたい向きの方向キーを押します。
- ※ ボタン機能を無効にしたい場合は、③の操作時に②で押したボタンと同じボタンを3秒間押し続けてください。
- ※ ①の後に②の操作を行わなかった場合、または②の後に③の操作をしなかった場合は、4秒後にASSIGN LED (右) が消灯し、ボタン割り当てモードは自動的に終了します。
- ※ ③のASSIGN LED (左) の点灯は、ボタン割り当てが行われていることを示し、ボタン割り当てをデフォルトに戻すまで消えることはありません。
- ※ ③の操作時に複数のボタンを同時に押した場合は、1番最後まで押されていたボタンの機能が割り当てられます。
- ※ 設定値は、USBコネクタを抜いても保存されます。

#### ボタン割り当て部分解除方法

- ① ASSIGNボタンを3秒間押し続けてください。→ASSIGN LED (右) が緑色に点灯します。
- ② 割り当て変更を解除したいボタンを押してください。

#### ボタン割り当て全解除方法

- ① ASSIGNボタンを3秒間押し続けてください。→ASSIGN LED (右) が緑色に点灯します。
- ② PSボタンを押してください。→ASSIGN LED (左 / 右) が消灯し、ボタン割り当てが全てデフォルトに戻ります。

## 仕様

### ステアリングユニット

外形寸法 : (幅)約280mm×(奥行)約275mm×(高さ)約268mm

ステアリング直径 : 約280mm      質量 : 約1.4kg

回転角 : 約270°      ケーブル長 : 約3.0m

### フットペダル

外形寸法 : (幅)約234mm×(奥行)約305mm×(高さ)約150mm

質量 : 約0.9kg      ケーブル長 : 約1.5m

## トラブルシューティング

本品が動作しない場合は以下のことをご確認ください

### ① PSボタンを押しても PlayStation®5, PlayStation®4 の電源が入らない

本品の仕様上、PSボタンを押しても PlayStation®5 および PlayStation®4 の電源は入りません。

**PlayStation®5の場合** → PlayStation®5本体の電源ボタンを押すか、PlayStation®5本体にペアリングされた DualSense™ワイヤレスコントローラーのPSボタンを押してください。

**PlayStation®4の場合** → PlayStation®4本体の電源ボタンを押すか、PlayStation®4本体にペアリングされたワイヤレスコントローラー (DUALSHOCK®4) のPSボタンを押してください。

### ② ホーム画面で操作できるのに、ゲーム中では操作できない

PlayStation®5 および PlayStation®4 では、ゲームを開始した時と異なるユーザーアカウントではゲーム中のコントローラーの操作ができません。本品を各ゲームを開始した時のユーザーアカウントを選択してからゲームを開始してください。

また、一部の PlayStation®5 および PlayStation®4 規格ソフトウェアではお使いいただけない場合があります。あらかじめご了承ください。

### ③ DualSense™ワイヤレスコントローラーおよびワイヤレスコントローラー (DUALSHOCK®4) の PS ボタンを押して PlayStation®5, PlayStation®4 本体の電源を入れた後すぐ表示される画面で本品を操作しても反応しない

DualSense™ワイヤレスコントローラーおよびワイヤレスコントローラー (DUALSHOCK®4) のPSボタンを押して PlayStation®5、PlayStation®4本体の電源を入れた場合、電源を入れてすぐ表示されるアカウント選択画面では本品を操作できません。

上記のように PlayStation®5 / PlayStation®4 本体の電源を入れた場合は、以下の手順をお試しください。

1. 電源を入れた DualSense™ワイヤレスコントローラーおよびワイヤレスコントローラー (DUALSHOCK®4) を使用してアカウントを選択。
2. アカウント選択後のホーム画面で本品のPSボタンを押し、同じアカウントを選択する。

#### ④ ハードウェア切替機能が正常に動作しない

本品のハード切替スイッチが正しい位置に切り替えられているかご確認ください。  
PlayStation®5または PlayStation®4をご使用の場合はハード切替スイッチを「PS5 / PS4」に切り替えてください。

必ずハード切替スイッチを切り替えてから各ハードウェア本体に接続してください。  
接続中にハード切替スイッチを切り替えた場合、意図しない動作になる場合があります。

#### ⑤ PSボタンを押してもコントローラーでの操作ができない

ハード切替スイッチと「接続方法」の手順をご確認ください。

※ PlayStation®5 および PlayStation®4 本体のシステムソフトウェアを最新のバージョンに更新してください。

※ PlayStation®5 および PlayStation®4 をご購入後すぐ、あるいは PlayStation®5 および PlayStation®4 内の設定を全て初期化された場合の初期設定画面では本品を使用できません。

**PlayStation®5の場合** → DualSense™ワイヤレスコントローラーをご使用になり初期設定を行ってください。

**PlayStation®4の場合** → ワイヤレスコントローラー (DUALSHOCK®4)をご使用になり初期設定を行ってください。

#### ⑥ タッチパッドがないとゲームの操作ができない

一部のゲームではゲーム内の設定でタッチパッドを他のボタンに割り当てる事が可能です。  
ゲーム内の設定については、ゲームソフトの取扱説明書などをご確認ください。

その他の症状についてはこちら

<https://hori.jp/support/spf-004/>



イラストと本品は多少異なる場合があります。

本品の仕様および外観は改良のため予告なく変更することがありますので、ご了承ください。

“PS”、“PlayStation”、“PS5”、“PS4”、“DualSense” および “DUALSHOCK” は株式会社ソニー・インタラクティブエンタテインメントの登録商標または商標です。

©2022 Sony Interactive Entertainment Inc.

“H” および “HORI” は株式会社ホリの登録商標です。

その他、記載されている会社名、製品名は、各社の登録商標または商標です。

対象年齢：6歳以上