

ファイティングスティック mini
for PlayStation®5, PlayStation®4, Windows® PC

取扱説明書

このたびは、弊社製品をお買い上げいただき誠にありがとうございます。
ご使用になる前に、本書をよくお読みのうえ、本品を安全にご使用ください。
お読みになったあとは、いつでも見られるように、大切に保管してください。

PCとの互換性は、
株式会社ソニー・インタラクティブエンタテインメントにより
テスト、および保証はされていません。



ちゅうい ほごしゃ かた かなら よ ご注意ください 保護者の方へ 必ずお読みください

- 小さな部品がありますので3歳未満のお子様には絶対に与えないでください。
- 乳幼児の手の届くところに置かないでください。万一飲み込んだ場合は、すぐに医師に相談してください。
- 危険ですので、接続ケーブルはお子様が生きつめて遊ばないように十分注意してください。
- 本品を湿気やホコリの多いところに置かないでください。
- 本品に損傷や変質が生じた場合は使用しないでください。
- 本品に水をかけたり、水のかかる場所に置かないでください。感電や故障の原因となります。
- 暖房器具などの熱源の近くに置かないでください。また、直射日光の当たる場所に置かないでください。内部が過熱し、故障の原因となります。
- USBハブまたはUSB延長ケーブルを介して本品を使用しないでください。
- 本品が正常に動作しない場合があります。
- USBプラグの金属部を指や金属で触らないでください。けがや故障の原因となります。
- 本品に物を当てたり、落下させるような強い衝撃を与えないでください。
- ケーブル部を強く曲げたり引っ張ったりしないでください。
- 分解や修理、改造は絶対にしないでください。
- お手入れの際には、乾いた柔らかい布をご使用ください。また、ベンジン、シンナーなどの薬品は使用しないでください。
- 本来の目的以外には使用しないでください。本来の目的以外に使用した場合の事故や損害に対し、弊社は一切その責任を負いません。

内容品

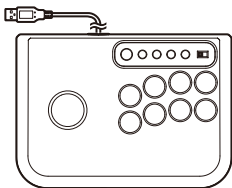

コントローラー × 1

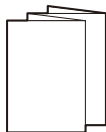

取扱説明書 × 1

対応機種

PlayStation®5、PlayStation®4

重要

本品をご使用になる前に、PlayStation®5本体およびその他接続する機器やソフトの取扱説明書を必ずご確認ください。

本品をご使用になる際は、各ハードウェアのシステムソフトウェアを最新のバージョンに更新してご使用ください。

PlayStation®5 / PlayStation®4 本体のバージョンを更新する際はインターネット接続環境が必要となります。

記載されている機能以外は搭載しておりません。

一部のPlayStation®5およびPlayStation®4規格ソフトウェアではお使いいただけない場合があります。あらかじめご了承ください。詳しくは弊社の製品ページをご覧ください。

PC※

※ PCとの互換性は、株式会社ソニー・インタラクティブエンタテインメントによりテスト、および保証はされていません。

対応OS	Windows®11 / 10	
入力規格	XInput	○
	DirectInput	×
必要環境	USB Type-A 端子	

各部名称

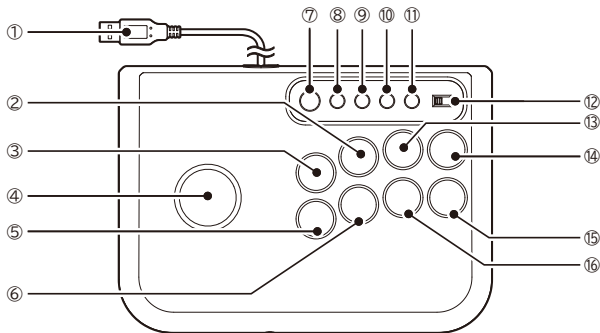

① … USB Type-A 端子

② … [PS5[®]、PS4[®]] △ボタン
[PC] Yボタン

③ … [PS5[®]、PS4[®]] □ボタン
[PC] Xボタン

④ … スティックレバー(方向キー)

⑤ … [PS5[®]、PS4[®]] ×ボタン
[PC] Aボタン

⑥ … [PS5[®]、PS4[®]] ○ボタン
[PC] Bボタン

⑦ … [PS5[®]、PS4[®]] ⊕(PS)ボタン
[PC] GUIDEボタン

⑧ … [PS5[®]] ⌵(クリエイティブ)ボタン
[PS4[®]] SHAREボタン
[PC] BACKボタン

⑨ … [PS5[®]] ≡(オプション)ボタン
[PS4[®]] OPTIONSボタン
[PC] STARTボタン

⑩ … [PS5[®]、PS4[®]] L3ボタン
[PC] 左スティックボタン

⑪ … [PS5[®]、PS4[®]] R3ボタン
[PC] 右スティックボタン

⑫ … ハードウェア切替スイッチ

⑬ … [PS5[®]、PS4[®]] R1ボタン
[PC] RBボタン

⑭ … [PS5[®]、PS4[®]] L1ボタン
[PC] LBボタン

⑮ … [PS5[®]、PS4[®]] L2ボタン
[PC] LTボタン

⑯ … [PS5[®]、PS4[®]] R2ボタン
[PC] RTボタン

! ご注意

- ※ ⊕(PS)ボタンで PlayStation[®]5 および PlayStation[®]4 本体の起動はできません。
- ※ ⊕(PS)ボタンで PlayStation[®]5 のレストモードおよび PlayStation[®]4 のスタンバイモードからの復帰はできません。

接続方法

- 1 本品を使用する環境に応じてハードウェア切替スイッチを切り替えます。

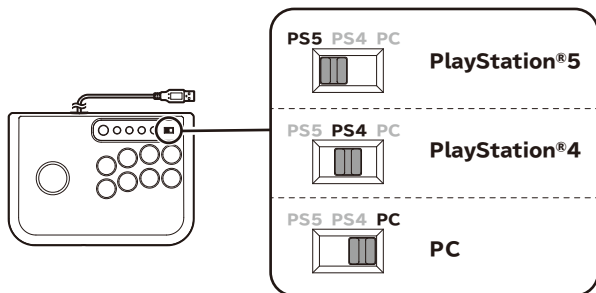

- 2 本品のUSBケーブルを接続してください。

- ※ 各種ボタン、各種スイッチおよびスティックレバーを操作しながらUSBケーブルを接続しないでください。
- ※ 接続する際はUSB端子の方向をよく確認してから差し込んでください。

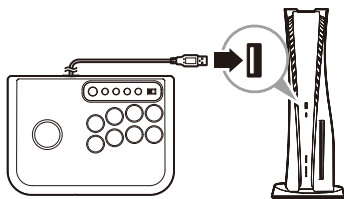

(PCでご使用の場合は接続は以上です。)

- 3 本品のⓄ (PS) ボタンを押してください。

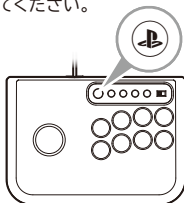



トラブルシューティング

本品が動作しない場合は以下のことをご確認ください

① (PS) ボタンを押しても PlayStation®5、PlayStation®4 の電源が入らない

本品の仕様上、 (PS) ボタンを押しても PlayStation®5 および PlayStation®4 の電源は入りません。

PlayStation®5の場合 → PlayStation®5 本体の電源ボタンを押すか、PlayStation®5 本体にペアリングされた DualSense® ワイヤレスコントローラーの  (PS) ボタンを押してください。

PlayStation®4の場合 → PlayStation®4 本体の電源ボタンを押すか、PlayStation®4 本体にペアリングされたワイヤレスコントローラー (DUALSHOCK®4) の  (PS) ボタンを押してください。

② ホーム画面で操作できるのに、ゲーム中では操作できない

PlayStation®5 および PlayStation®4 では、ゲームを開始した時と異なるユーザーアカウントではゲーム中のコントローラーの操作ができません。

本品を各ゲームを開始した時のユーザーアカウントを選択してからゲームを開始してください。

また、一部の PlayStation®5 および PlayStation®4 規格ソフトウェアではお使いいただけない場合があります。あらかじめご了承ください。

③ DualSense® ワイヤレスコントローラーおよびワイヤレスコントローラー (DUALSHOCK®4) の (PS) ボタンを押して PlayStation®5、PlayStation®4 本体の電源を入れた後すぐ表示される画面で本品を操作しても反応しない

DualSense® ワイヤレスコントローラーおよびワイヤレスコントローラー (DUALSHOCK®4) の  (PS) ボタンを押して PlayStation®5、PlayStation®4 本体の電源を入れた場合、電源を入れてすぐ表示されるアカウント選択画面では本品を操作できません。

上記のように PlayStation®5 / PlayStation®4 本体の電源を入れた場合は、以下の手順をお試しください。

1. 電源を入れた DualSense® ワイヤレスコントローラーおよびワイヤレスコントローラー (DUALSHOCK®4) を使用してアカウントを選択。
2. アカウント選択後のホーム画面で本品の  (PS) ボタンを押し、同じアカウントを選択する。

④ ハードウェア切替機能が正常に動作しない

本品のハードウェア切替スイッチが正しい位置に切り替えられているかご確認ください。
PlayStation®5またはPlayStation®4をご使用の場合はハードウェア切替スイッチを「PS5 / PS4」に切り替えてください。

必ずハードウェア切替スイッチを切り替えてから各ハードウェア本体に接続してください。
接続中にハードウェア切替スイッチを切り替えた場合、意図しない動作になる場合があります。

本書の説明文中のハードウェアは全てPlayStation®5およびPlayStation®4となっておりますが、PCでご使用になる際も同様の手順でご使用いただけます。

⑤ ④(PS)ボタンを押してもコントローラーでの操作ができない

ハードウェア切替スイッチと「接続方法」の手順をご確認ください。

- ※ PlayStation®5およびPlayStation®4本体のシステムソフトウェアを最新のバージョンに更新してください。
- ※ PlayStation®5およびPlayStation®4をご購入後すぐ、あるいはPlayStation®5およびPlayStation®4内の設定を全て初期化された場合の初期設定画面では本品を使用できません。

PlayStation®5の場合 → DualSense®ワイヤレスコントローラーをご使用になり
初期設定を行ってください。

PlayStation®4の場合 → ワイヤレスコントローラー (DUALSHOCK®4)をご使用になり
初期設定を行ってください。

⑥ タッチパッドがないとゲームの操作ができない

一部のゲームではゲーム内の設定でタッチパッドを他のボタンに割り当てる事が可能です。
ゲーム内の設定については、ゲームソフトの取扱説明書などをご確認ください。

その他の症状についてはこちら

<https://hori.jp/support/spf-038>





製品仕様

外形寸法(スティックレバー含む) : (幅)約21cm × (奥行)約15cm × (高さ)約8.7cm

質量 : 約500g

ケーブル長 : 約2.5m

接続端子 : USB Type-A 端子

- ※  (PS) ボタンで PlayStation®5 および PlayStation®4 本体の起動はできません。
- ※  (PS) ボタンで PlayStation®5 のレストモードおよび PlayStation®4 のスタンバイモードからの復帰はできません。
- ※ PlayStation®5 のレストモードおよび PlayStation®4 のスタンバイモード復帰時に各種ボタン、各種スイッチおよびスティックレバーを操作しないでください。
- ※ 本品は以下の機能を搭載しておりません。
 - ・アダプティブトリガー ・モーションセンサー機能 ・バイブレーション(振動)機能
 - ・左スティック ・右スティック ・タッチパッド ・タッチパッドボタン ・マイク
 - ・スピーカー ・ライトバー ・プレーヤーランプ ・ヘッドセット端子

イラストと本品は多少異なる場合があります。

本品の仕様および外観は改良のため予告なく変更することがありますのでご了承ください。

記載されている機能以外は搭載しておりません。

内容欄に記載されているもの以外は含まれておりません。

本品の故障などによって有料コンテンツをご利用できなかった場合でも、弊社は一切その責任を負いません。あらかじめご了承ください。

, “PlayStation”, “PS5”, “PS4”, “DualSense”, および “DUALSHOCK” は株式会社ソニー・インタラクティブエンタテインメントの登録商標または商標です。

その他すべての商標は、それぞれの所有者に帰属します。

株式会社ソニー・インタラクティブエンタテインメントまたはその関連会社からのライセンスに基づいて製造および販売されています。

 および “**HORI**” は株式会社ホリの登録商標です。