

取扱説明書

このたびは、弊社製品をお買い上げいただき誠にありがとうございます。
ご使用になる前に、本書をよくお読みのうえ、本品を安全にご使用ください。
お読みになったあとは、いつでも見られるように、大切に保管してください。

必ずお読みください 本品が動作しない場合は以下のことをご確認ください

①PS ボタンを押しても PlayStation®4 の電源が入らない

本品の仕様上、PS ボタンを押しても PlayStation®4 の電源は入りません。ワイヤレスコントローラー (DUALSHOCK®4) の PS ボタンを押すか PlayStation®4 本体のスイッチを入れてください。

②ゲームプレイ中に PS ボタンを押しても反応しない

本品のハードウェア切替スイッチをご確認ください。PlayStation®4 をご使用の場合はスイッチを“PS4”に切り替えてください。PlayStation®3 をご使用の場合はスイッチを“PS3”に切り替えてください。

③ホーム画面で操作できるのに、ゲーム中では操作できない

PlayStation®4 ではゲームを開始した時と異なるユーザーアカウントでは、ゲーム中のコントローラーの操作ができません。各ゲームを開始した時のユーザーアカウントでサインインしてからゲームを開始してください。

④PS ボタンを押してもコントローラーでの操作ができない

PlayStation®4 ご購入後すぐ、あるいは PlayStation®4 内の設定を全て初期化された場合、初期設定画面では本品をご使用頂けません。ワイヤレスコントローラー (DUALSHOCK®4) をご使用になり初期設定を行ってください。

本書の説明文中のハードウェアは全て PlayStation®4 となっておりますが、PlayStation®3 および PC でご使用になる際も同様の手順で
ご使用いただけます。



ご注意 保護者の方へ 必ずお読みください



- 小さな部品がありますので3歳未満のお子様には絶対に与えないでください。
- 乳幼児の手の届くところに置かないでください。万一飲み込んだ場合は、すぐに医師に相談してください。
- 本品を湿気やホコリの多いところに置かないでください。
- 本品に物を当てたり、落下させるような強い衝撃を与えないでください。
- ケーブル部を強く曲げたり引っ張ったりしないでください。
- 分解や修理、改造は絶対にしないでください。
- お手入れの際には、乾いた柔らかい布を使用してください。また、ベンジン、シンナーなどの薬品は使用しないでください。
- 本来の目的以外には使用しないでください。本来の目的以外に使用した場合の事故や損害に対し、弊社は一切その責任を負いません。

本品の内容

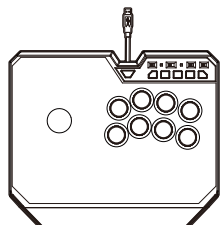

コントローラー × 1



取扱説明書(本書) × 1

対応機種

PlayStation®4 / PlayStation®3 / PC

必要システム ●Windows®10 / 8.1 / 8 / 7 ●USB ポート ●インターネット接続環境

※本品はXInput 対応のゲームのみ対応しています。DirectInput 対応のゲームには対応していません。
※インターネット接続環境は PlayStation®4 本体のバージョンを更新もしくは PC に XInput のドライバーをインストールする際に必要となります。

【表記についてのご案内】

- ※ Microsoft のサポート終了に伴い、現在は Windows®11 / 10 のみ対応しております。
- ※ Windows®10 以降でご使用の場合は、ドライバーのインストールは不要です。

重要 本品を PlayStation®4 および PlayStation®3 でご使用される前に、各ハードウェアの取扱説明書を必ずご確認ください。

記載されている機能以外は搭載しておりません。一部の PlayStation®4 および PlayStation®3 規格ソフトウェアではお使いいただけない場合があります。あらかじめご了承ください。詳しくは弊社ホームページ (<https://www.hori.jp>) をご覧いただくか、弊社へお問い合わせください。

切替機能※に関して ※ハードウェア切替機能・アサイン(ボタン割り当て)機能・連射速度切替機能・トーナメントモード機能
各切替機能は誤操作や予期せぬ動作を防ぐため、ご使用前に各切替スイッチの状態を必ず確認してください。

※ハードウェアのシステムソフトウェアによっては全ての機能がお使いいただけない場合があります。その場合は、最新のシステムソフトウェアにバージョンアップしてからご利用ください。
(PlayStation®4…Ver.4.73 以降推奨、PlayStation®3…Ver.2.80 以降推奨) システムソフトウェアのバージョン確認およびアップデートに関しては PlayStation®4 本体の取扱説明書をご覧ください。

※本品は PlayStation®2、PlayStation®および PS one®にはご使用になれません。

※本品は PlayStation®2 規格のソフトウェアでの動作保証は致しません。

※本品はワイヤレスコントローラーではありません。

※ホーム画面において、連射または連射ホールド機能を使用すると、意図しない動作が起こる場合がありますのでご注意ください。

※本書以外の最新の情報を、弊社 WEB サイトの製品ページおよびサポートページ (<https://www.hori.jp/support/>) に掲載いたします。必ずご覧ください。

各部の名称

正面

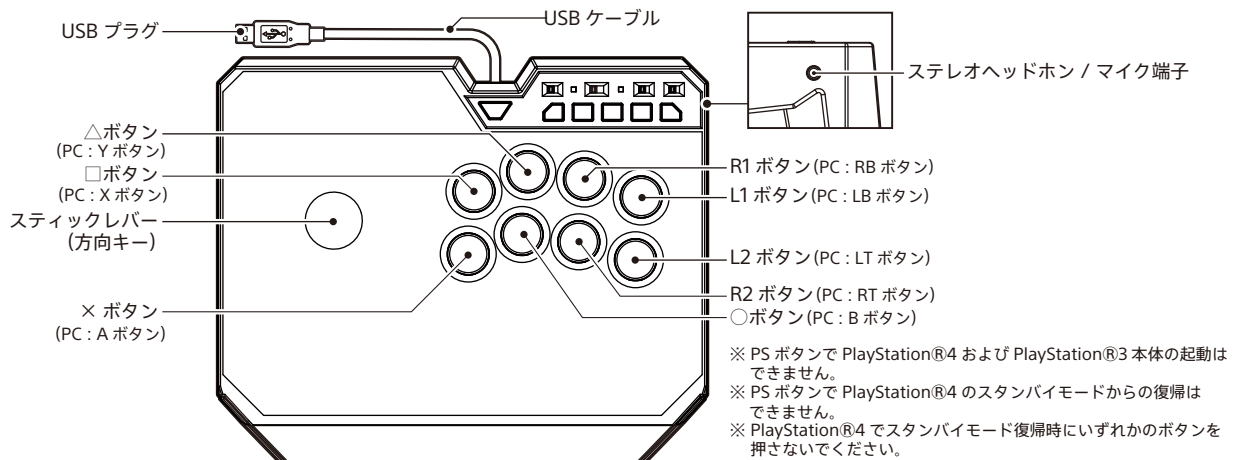

サブパネル

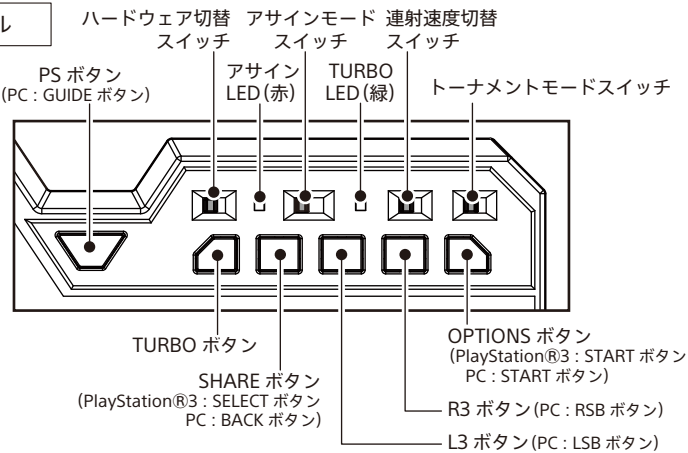

底面

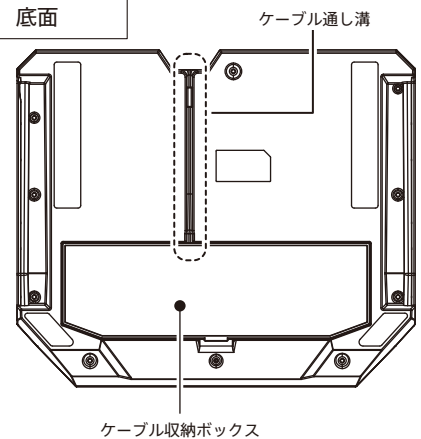

持ち運び方

図の箇所を掴むことで簡単に持ち運ぶことができます。
※スティックレバー(方向キー)だけを持って、持ち運んだりしないでください。

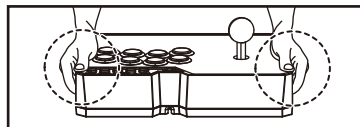

USB ケーブルの取り出し方法

USB ケーブルは本品底面のケーブル収納ボックスに収納されています。

①本品底面のフタを取り外し、USB ケーブルを引き出します。

②USB ケーブルを底面のケーブル通し溝に沿って固定します。

③フタにある3箇所のツメを合わせてから閉じます。
※開閉時に USB ケーブルをはさまないようにご注意ください。

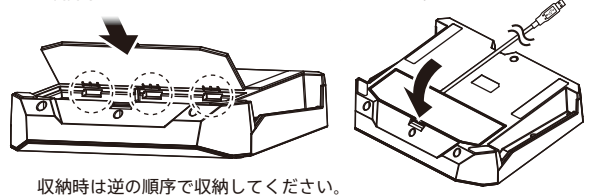
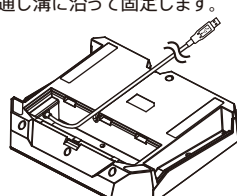
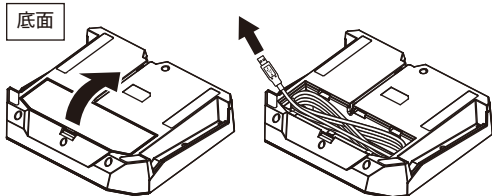

収納時は逆の順序で収納してください。

ハードウェア切替機能

ハードウェア切替スイッチを切り替えることで、本品を PlayStation®4、PlayStation®3 のいずれかで使用することができます。
※PC は USB プラグを接続するだけで使用できます。
※スイッチを切り替えてから各ハードウェア本体に接続してください。接続中にスイッチを切り替えた場合、意図しない動作になる場合があります。

PlayStation®4 本体で使用する場合  PlayStation®3 本体で使用する場合 

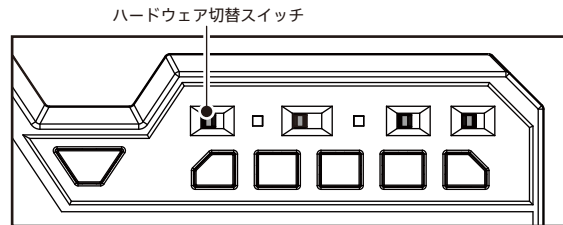

PC でのご使用方法

本品を PC でご使用になる際はドライバーをインストールする必要があります。次の URL にアクセスし、記載の手順に従ってインストールしてください。

<https://hori.jp/info/install/>

※Windows®8.1 / 8 / 7 をお使いの場合のみです。Windows®10 をお使いの場合は上記のインストールは不要です。

※ Microsoft のサポート終了に伴いドライバーの配布は終了しており、現在は Windows®11 / 10 のみ対応しております。
※ Windows®10 以降でご使用の場合は、ドライバーのインストールは不要です。

接続方法

USB ケーブルの USB プラグを、PlayStation®4 本体の USB 端子に接続してください。
※いずれかのボタンを押しながら USB プラグを接続しないでください。
※接続する際は USB プラグの方向をよく確認してから差し込んでください。



ステレオヘッドホン / マイク端子

ステレオヘッドホン / マイク端子にヘッドホンおよびヘッドセットを接続することで使用することができます。(PlayStation®3 および PC ではご使用いただけません。) ヘッドホンおよびヘッドセットを使うときは、音量に気をつけてご使用ください。

- 大きな音で長時間続けて聞くと、耳に悪い影響を与える場合があります。
- はじめから音量を上げすぎると、突然大きな音が出て耳を痛めることがあります。









連射設定方法

本品は下記のボタンに連射機能および連射ホールド機能を設定することができます。
[連射ホールド]: ボタンを押さなくても連射状態を保つ機能です。(ボタンを押している間は OFF になります。)

連射設定可能ボタン

スティックレバー(方向キー)上下左右※ / ○ボタン / ×ボタン / △ボタン / □ボタン / L1 ボタン / L2 ボタン / R1 ボタン / R2 ボタン

※スティックレバー(方向キー)上下左右に連射ホールド機能の設定はできません。

	設定方法	各モードでの TURBO LED の状態
連射モード	 TURBO ボタンを押しながら  連射モードにしたいボタンを押す	ボタン ON: 点滅 ボタン OFF: 点灯
連射ホールド	 TURBO ボタンを押しながら  連射モード状態のボタンを押す ※スティックレバー(方向キー)上下左右は連射 OFF になります。	ボタン ON: 点灯 ボタン OFF: 点滅
連射 OFF	 TURBO ボタンを押しながら  連射ホールド状態のボタンを押す	消灯 ※ ある特定のボタンを連射 OFF の状態にしても、TURBO LED が消灯しない時は、他のボタンが連射モードの設定になっている状態です。
全ボタン連射 OFF	PlayStation®4 の場合  SHARE ボタンを押す PlayStation®3 / PC の場合  TURBO ボタンを押しながら  SHARE ボタンを押す	消灯 ※ どのボタンを連射モードに設定したか分からなくなった場合は、一度全てのボタンを連射 OFF の状態にし、最初から設定をし直してください。

※TURBO LED の点滅は設定された連射速度に応じて点滅します。
※PS ボタンを押すと全ての連射および連射ホールド機能の設定が解除されます。ゲーム再開時、再度連射および連射ホールド機能をご使用になる場合は連射および連射ホールド機能を再設定する必要があります。
※設定した内容は次の状態で解除されます。(USB 端子の再接続、PlayStation®4 / PlayStation®3 の電源を入れなおした後および PlayStation®4 のスタンバイモードからの復帰後)
※連射設定は OPTIONS ボタンのアサインを変更していない場合のみ設定可能です。(アサイン変更前に連射設定したボタンは解除されず、連射速度の変更も可能です。) アサインに関しては後述の“アサイン(ボタン割り当て)機能”をご参照ください。

連射速度切替機能

連射速度切替スイッチを切り替えることで連射速度を 3 段階に調節できます。

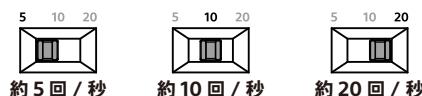

アサイン (ボタン割り当て) 機能

アサイン (ボタン割り当て) 機能は L1、L2、OPTIONS ボタンのそれぞれに他のボタンの機能を割り当てる、もしくは無効にすることができます。

設定した内容は次の状態でも保存されます。(USB 端子の再接続、PlayStation®4 / PlayStation®3 の電源を入れなおした後および PlayStation®4 のスタンバイモードからの復帰後)

※1つのボタンに複数のボタンの割り当てはできません。

※OPTIONS ボタンに他のボタン機能を割り当てた場合、TURBO ボタンに OPTIONS ボタンの機能が割り当てられます。その場合、新たに連射設定の機能を追加することはできません。(アサイン変更前に連射設定したボタンは解除されず、連射速度の変更も可能です。)

※アサインモードスイッチを ON にしている間は、連射設定や接続しているゲーム機本体への操作はできません。

割り当てられるボタン機能

○ボタン / ×ボタン / △ボタン / □ボタン / L1 ボタン / L2 ボタン / L3 ボタン / R1 ボタン / R2 ボタン / R3 ボタン / SELECT ボタン (PlayStation®3 のみ) / 無効

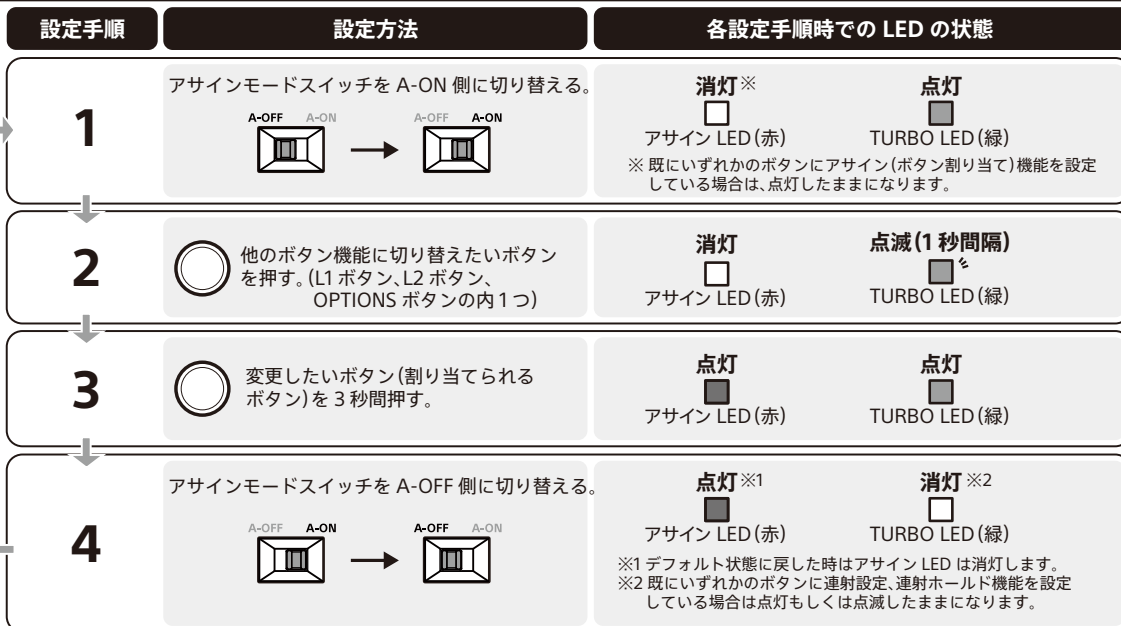

- アサイン機能で設定したボタンを全て初期状態に戻したい時
- アサイン機能で設定したボタンを個別に初期状態に戻したい時
- ボタン機能を無効にしたい時

→手順1の後すぐに PS ボタンだけを押してください。

→手順2の後にもう一度同じボタンを3秒間押してください。

→手順2の後に TURBO ボタン※を3秒間押します。

※TURBO ボタンに OPTIONS ボタンの機能が割り当てられた状態でも、いずれかのボタン機能を無効にしたい場合は手順2の後に TURBO ボタンを3秒間押してください。

トーナメントモード機能

トーナメントモードスイッチを  に切り替えることで、PS ボタン、SHARE ボタン、OPTIONS ボタン、L3 ボタン、R3 ボタン、TURBO ボタンの機能が無効となります。

(PC では GUIDE ボタン、START ボタン、BACK ボタン、L3 ボタン、R3 ボタン、TURBO ボタンが無効となります)

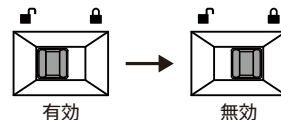

換装方法

・本品は内部のボタンやスティックボールなど換装可能です。換装方法についてはこちらの URL をご参照ください。

https://hori.jp/products/p4/fighting_stick/



※決して換装や改造を推奨するものではありません。個人責任の範囲で行ってください。

※換装に起因する故障 (ボタンの破損、スティックレバーの破損、各接続端子の破損、ケーブルの断線、基板の破損など) は全て有償修理となります。また、換装・改造された機器を修理した場合の新たな故障・損害に関して、弊社は一切その責任を負いません。あらかじめご了承ください。

主な仕様

全長	約 300mm
奥行き	約 254mm
高さ	約 116mm (スティックレバー含む)
質量	約 1.2kg

ケーブル長	約 3m
スティックレバー	HORI スティックレバー (弊社製)
ボタン (○、×、△、□、L1、L2、R1、R2 ボタン)	HORI ボタン (弊社製)
連射速度	約 5・10・20 回/秒

対象年齢 6歳以上

- イラストと本品は多少異なる場合があります。
- 本品の仕様および外観は改良のため予告なく変更することがありますので、ご了承ください。
- “PlayStation”、“PS one”および“DUALSHOCK”は株式会社ソニー・インタラクティブエンタテインメントの登録商標または商標です。
- “HORI”および“HORI”は株式会社ホリの登録商標です。
- その他、記載されている会社名、製品名は、各社の登録商標または商標です。