

取扱説明書

このたびは、弊社製品をお買い上げいただき誠にありがとうございます。
ご使用になる前に、この取扱説明書をよくお読みのうえ、本品を安全にご使用ください。
お読みになったあとは、いつでも見られるように、大切に保管してください。

使用上のご注意

ご注意
保護者の方へ 必ずお読みください



- 本品を口にいたり、くわえたりしないでください。
- 大音量で長時間使用しますと、聴力に悪影響を及ぼす可能性があります。
音量を上げすぎないようにしてください。
- 長時間直射日光に当てたり、高温になる場所に置かないでください。
- 乳幼児の手の届かない場所に保管してください。
- 本品に物を当てたり、落下させるような強い衝撃を与えないでください。
- ケーブルは折ったり過度に曲げたりしないでください。
- ペンジン、シンナーなどの薬品は使用しないでください。
- 首に巻きつけたりしないでください。窒息の恐れがあります。
- 本品装着時にケーブルの抜き差し、PlayStation®4本体の電源ON/OFFを行わないでください。
- 本品を湿気やホコリの多いところに置かないでください。
- 本品に損傷や変質が生じた場合は使用しないでください。
- 分解や修理、改造は絶対にしないでください。
- ケーブルを束ねて使用しないでください。
- お手入れの際には、乾いた柔らかい布を使用してください。

本品をワイヤレスコントローラー(DUALSHOCK®4)へ差し込む場合は、必ず音量を下げてから行ってください。
音量を上げたまま本品を差し込むと、本品から突然大きな音が出て耳を痛める恐れがあります。

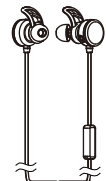
本品の内容

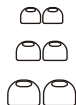

ヘッドセット ×1

 フレキシブルアームマイク
(着脱式) ×1

 イヤーキャップ(S/M/L) ×2
(Mサイズはヘッドセットに
装着されています。)

取扱説明書(本書) ×1

対応機種

- ・ PlayStation®4
- ・ φ3.5mm4極ミニジャック対応機器

重要

本品をご使用になる前に、PlayStation®4本体およびその他接続する機器やソフトの取扱説明書を必ずご確認ください。

※ φ3.5mm4極ミニジャックに対応していないPCなどでお使いになる場合は、市販の変換アダプタが別途必要になります。

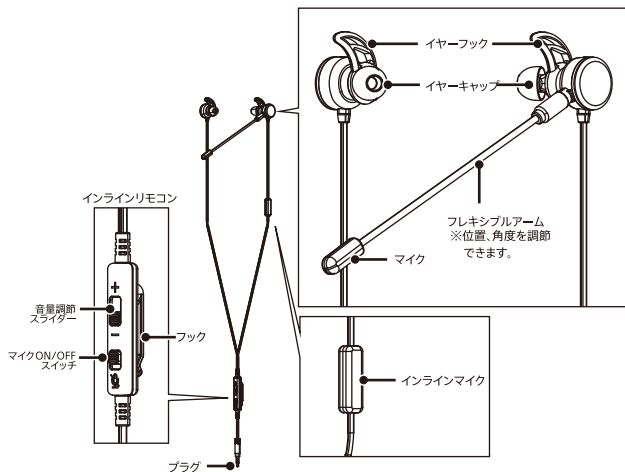

イヤークャップに関して

本品には取り外し可能なS・M・Lの3サイズのイヤークャップが付属しています。
※初期状態ではMサイズのイヤークャップが装着されています。



インラインマイク

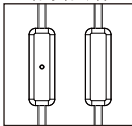

オモテ ウラ

フレキシブルアームマイク

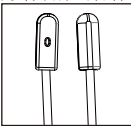

オモテ ウラ

マイクには表裏があります。マイクの表側から音を拾いますので、表側を口の方向に向けてください。

ヘッドセットの準備

PlayStation®4への接続方法

1. あらかじめインラインリモコンの音量調節スライダーをボリューム下側いっぱいまで移動させて音量を下げます。

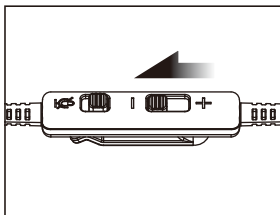

2. L側にフレキシブルアームマイクを、図のようにガイドの凹凸が合うように差し込みます。

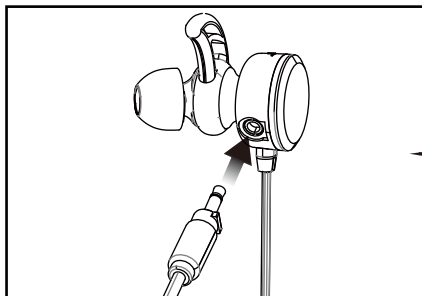

ガイド(凹)とガイド(凸)を合わせて差し込んでください。



ガイド(凹) ガイド(凸)

※奥までしっかり差し込んでください。

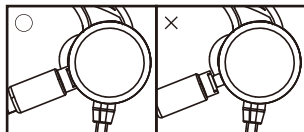

3. 本品のプラグをPlayStation®4専用ワイヤレスコントローラー (DUALSHOCK®4)のステレオヘッドホン/マイク端子に差し込みます。

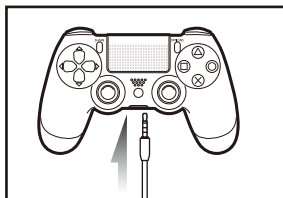

4. 図のようにイヤーフックを耳に取り付け、マイクの位置、音量調節スライダーおよびPlayStation®4の音量を調節します。

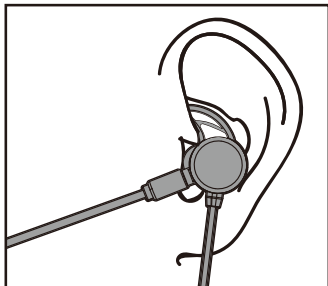

ヘッドセットを使用する

音量調節およびマイクのON/OFFはインラインリモコンで行います。

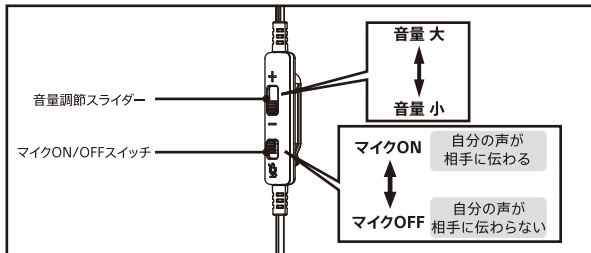

PlayStation®4上での音声の出力設定について

機能画面から[設定]を選択→[周辺機器]→[オーディオ機器]→[ヘッドホンへの出力]を確認して、以下の項目を選択してください。

[すべての音声] ゲーム音楽・ボイスチャット音声すべてが出力されます。

[チャット音声] ボイスチャット音声のみが出力されます。

※この操作説明は、PlayStation®4のシステムソフトウェアのバージョンによって異なる場合があります。

マイクに関して

本品は用途に合わせて2種類のマイクを使用することができます。お好みで切り替えてください。

- ・フレキシブルアームマイクを接続するとフレキシブルアームマイクが有効になり、インラインマイクは無効になります。周囲が騒がしいときなどでクリアなボイスチャットを使用したい場合にはフレキシブルアームマイクをご使用ください。
 - ・フレキシブルアームマイクを外すとインラインマイクが有効になります。
- 外出時などインラインマイクでスムーズにボイスチャットができます。

❶ **トラブルシューティング** 下記の問題が発生した場合は、次の方法を試してください。

● **イヤホンから音が出ない場合**

- ・プラグがしっかり差し込まれていることを確認してください。
- ・インラインリモコンの音量調節スライダーでイヤホンの音量が上がっていることを確認してください。
- ・PlayStation®4本体の機能画面から[設定]を選択→[周辺機器]→[オーディオ機器]で下記確認を行ってください。
 - ・[音量コントロール(ヘッドホン)]で音量が上がっているか。
 - ・[出力機器]が[コントローラーに接続したヘッドセット]になっているか。
 - ・[ヘッドホンへの出力]で[すべての音声]を選択してください。(チャット音声のみの場合は[チャット音声]を選択してください。)

● **相手に声が伝わらない・ボイスチャットができない**

- ・プラグがしっかり差し込まれていることを確認してください。
- ・マイクの表側が口の方向に向いているかご確認ください。
- ・インラインリモコンのマイクON/OFFスイッチがONになっていることを確認してください。
- ・マイクが奥までしっかり差し込まれているか確認してください。
- ・PlayStation®4本体の機能画面から[設定]を選択→[周辺機器]→[オーディオ機器]で下記確認を行ってください。
 - ・[マイクレベルを調整する]でマイクレベルを調整してください。
 - ・[入力機器]が[コントローラーに接続したヘッドセット]になっているか。

● **その他機器およびソフトの設定がある場合はそちらもご確認ください。**

主な仕様

| 【主な仕様】 | 【イヤホン】 | 【フレキシブルアームマイク】 | 【インラインマイク】 |
|-------------------|----------------------|--------------------|--------------------|
| ケーブル長： 約1.2m | インピーダンス： 32Ω±15% | インピーダンス： 6kΩ | インピーダンス： 6kΩ |
| 入 力： φ3.5mm 4極プラグ | ドライバー口径： φ10mm | 感 度： -42dB±4dB | 感 度： -42dB±4dB |
| 質 量： 約25g | 最 大 入 力： 20mW | 周 波 数： 100Hz～16kHz | 周 波 数： 100Hz～16kHz |
| | 再生周波数帯域： 100Hz～20kHz | 指 向 性： 無指向性 | 指 向 性： 無指向性 |
| | 音 圧： 110dB±3dB | | |

- 本品はワイヤレスヘッドセットではありません。
- イラストと本品は多少異なる場合があります。
- 本品の仕様および外観は改良のため予告なく変更することがありますのでご了承ください。
- "PlayStation"および"DUALSHOCK"は株式会社ソニー・インタラクティブエンタテインメントの登録商標です。
- "PS"および"PS4"は株式会社ソニーの登録商標です。

対象年齢：6歳以上