

# 取扱説明書

このたびは、弊社の製品をお買い上げいただき誠にありがとうございます。  
ご使用になる前に、この取扱説明書をよくお読みのうえ、本品を安全にご使用ください。  
お読みになったあとは、いつでも見られるように、大切に保管してください。

## 必ずお読みください

### 本品が動作しない場合は以下のことをご確認ください

#### ①PSボタンを押してもPlayStation®4の電源が入らない

本品の仕様上、PSボタンを押してもPlayStation®4の電源は入りません。ワイヤレスコントローラー(DUALSHOCK®4)のPSボタンを押すかPlayStation®4本体の電源ボタンで電源を入れてください。

#### ②ゲームプレイ中にPSボタンを押しても反応しない

本品のハードウェア切替スイッチをご確認ください。PlayStation®4をご使用の場合はスイッチを“PS4”に、PlayStation®3をご使用の場合はスイッチを“PS3”に切り替えてください。PCのゲームパッドモードをご使用の場合は“PS3”に、キーボードモードをご使用の場合はスイッチを“KBD”に切り替えてください。  
(PlayStation®4で“KBD”を選択した場合、PSボタンは動作しません。)

#### ③ホーム画面で操作できるのに、ゲーム中では操作できない

PlayStation®4ではゲームを開始した時と異なるユーザーアカウントでは、ゲーム中のコントローラーの操作ができません。各ゲームを開始した時のユーザーアカウントでサインインしてからゲームを開始してください。

#### ④PSボタンを押してもコントローラーでの操作ができない

PlayStation®4ご購入後初めての、あるいはPlayStation®4を初期化された場合の初期設定画面では本品をご使用になれません。ワイヤレスコントローラー(DUALSHOCK®4)をご使用になり初期設定を行ってください。

本書の説明文中のゲーム機は全てPlayStation®4となっておりますが、PlayStation®3でご使用になる際も同様の手順でご使用いただけます。

## 本品の内容

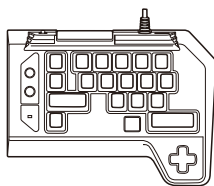

キーボード…×1



マウス…×1

## 使用上のご注意



**ご注意**

**保護者の方へ必ずお読みください**



- 小さな部品がありますので3歳未満のお子様には絶対に与えないでください。
- 乳幼児の手の届くところに置かないでください。万一飲み込んだ場合は、すぐに医師に相談してください。
- 本品を湿気やホコリの多いところに置かないでください。
- 本品に物を当てたり、落下させるような強い衝撃を与えないでください。
- ケーブル部を強く曲げたり引っぱり張り振り回したりしないでください。
- 本品の操作ボタンを引っ張らないでください。
- 分解や修理、改造は絶対に行わないでください。
- お手入れの際には、乾いた柔らかい布を使用してください。また、ベンジン、シンナーなどの薬品は使用しないでください。
- 本来の目的以外には使用しないでください。本来の目的以外に使用した場合の事故や損害に対し、弊社は一切その責任を負いません。
- 故障の原因になりますので、ステレオヘッドホン / マイク端子およびマウス専用USB端子を直接手で触らないでください。
- 光学式センサーの赤い光を直接見ないでください。強い光により、目を痛める可能性があります。

## 対応機種

PlayStation®4 / PlayStation®3 / PC

【本体】	対応OS	Windows®10 / 8.1 / 8 / 7
	必要システム	USBポート、インターネット接続環境
【アプリ】	対応OS	iOS : 8.0以降 Android : 4.4以降

※本品はXbox One対応のゲームのみ対応しています。DirectInput対応のゲームには対応していません。



※ハードウェアのシステムソフトウェアによっては全ての機能がお使いいただけない場合があります。その場合は、最新のシステムソフトウェアにバージョンアップしてからご利用ください。  
(PlayStation®4…Ver.4.73以降推奨 / PlayStation®3…Ver.2.80以降推奨)  
システムソフトウェアのバージョン確認およびアップデートに関しましてはPlayStation®4本体の取扱説明書をご覧ください。

※本品はライトバー、振動機能およびモーションセンサー機能には対応していません。一部のPlayStation®4およびPlayStation®3規格ソフトウェアではお使いいただけない場合があります。あらかじめご了承ください。詳しくは弊社ホームページ (<http://www.hori.jp>) をご覧いただくか、弊社へお問い合わせください。





※本品はPlayStation®2、PlayStation®およびPS oneにはご使用になれません。

※本品はワイヤレスコントローラーではありません。

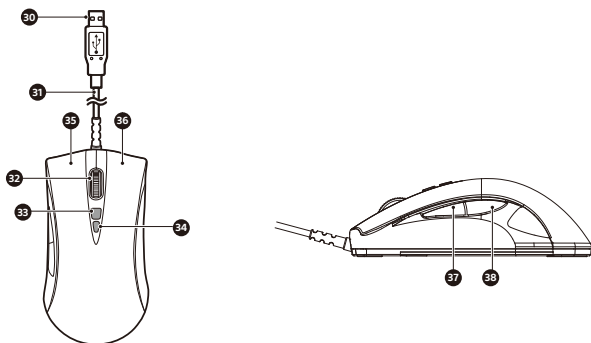
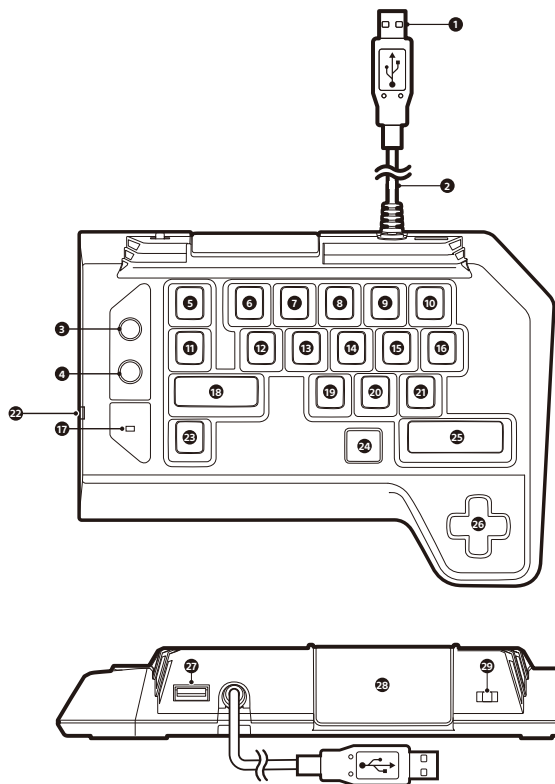
※本書以外にも、弊社WEBサイトの製品ページおよびサポートページ (<http://www.hori.jp/support/>) を合わせてご覧ください。

# 各部の名称



PlayStation®4	PlayStation®3	PC(ゲームパッドモード)	PlayStation®4 /PC(キーボードモード)
			

①	USB プラグ			
②	コントローラーケーブル (ケーブル長: 約3m)			
③	PS ボタン※		GUIDE ボタン	Windows キー
④	SHARE ボタン	SELECT ボタン	BACK ボタン	Enter キー *
⑤	OPTIONS ボタン *	START ボタン *		ESC キー *
⑥	△ボタン *		Y ボタン *	Q キー *
⑦	左スティック(↑) *			W キー *
⑧	L1 ボタン *	L2 ボタン *	LB ボタン *	E キー *
⑨	□ボタン *		X ボタン *	R キー *
⑩	× ボタン *		A ボタン *	T キー *
⑪	クイックボタン *			TAB キー *
⑫	左スティック(←) *			A キー *
⑬	左スティック(↓) *			S キー *
⑭	左スティック(→) *			D キー *
⑮	スナイプボタン *			F キー *
⑯	R1 ボタン *	R2 ボタン *	RB ボタン *	G キー *
⑰	プロファイル LED *			
⑱	L3 ボタン *		LSB ボタン *	LEFT SHIFT キー *
⑲	FN ボタン *			
⑳	○ボタン *		B ボタン *	C キー *
㉑	R3 ボタン *		RSB ボタン *	V キー *
㉒	ステレオヘッドホン/ マイク端子	-		
㉓	○ボタン *		B ボタン *	LEFT CTRL キー *
㉔	ウオークボタン *			Z キー *
㉕	× ボタン *		A ボタン *	SPACE キー *
㉖	方向キー(上下左右)		方向パッド(上下左右)	W/A/S/D キー *
㉗	マウス専用 USB 端子			
㉘	タッチパッド/ タッチパッドボタン *	× ボタン *	A ボタン *	M キー *
㉙	ハードウェア切替スイッチ			
㉚	USB プラグ			
㉛	マウスケーブル (ケーブル長: 約1m)			
㉜	ホイール押し込み: R3 ボタン スクロールアップ: スクロールダウン : NC (ボタン操作無効)		ホイール押し込み: R5B ボタン スクロールアップ: スクロールダウン : NC (ボタン操作無効)	スクロールボタン スクロールアップ: スクロールダウン *
㉝	マウス感度調整ボタン (+)			
㉞	マウス感度調整ボタン (-)			
㉟	R2 ボタン *	R1 ボタン *	RT ボタン *	左クリック *
㊱	L2 ボタン *	L1 ボタン *	LT ボタン *	右クリック *
㊲	L1 ボタン *	L2 ボタン *	LB ボタン *	進む *
㊳	R1 ボタン *	R2 ボタン *	RB ボタン *	戻る *

\*・・・他のボタン機能を割り当てることができます。(ボタン割り当て方法は、後述の「アサイン機能」をご参照ください。)

※PS ボタンでの PlayStation4 および PlayStation3 本体の起動はできません。

## 接続方法

- 1.マウスのUSBプラグをキーパッドのマウス専用USB端子に接続してください。  
マウスは本品同梱のもの以外に、HID準拠マウスがご使用いただけます。  
※HID準拠マウスの5ボタン(右クリック、左クリック、進む、戻る、ホイールボタン)以外の操作はできません。  
※全てのマウスの動作を保証するものではありません。
- 2.キーパッドのUSBプラグをPlayStation®4本体のUSB端子に接続してください。  
※接続する際はUSBプラグの方向をよく確認してから差し込んでください。  
※PlayStation®4本体に接続する際はハードウェア切替スイッチの位置を必ず確認してください。  
詳しくは「ハードウェアの切り替え方法」をご参照ください。

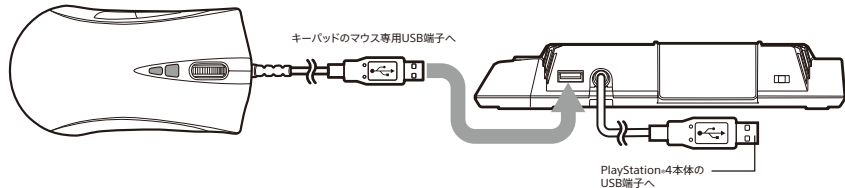

## ハードウェアの切り替え方法

スイッチを切り替えることで本品をPlayStation®3およびPCで使用することができます。  
※スイッチを切り替えてから各ハードウェア本体に接続してください。(スイッチの位置を間違えた場合、「PSボタンが反応しない」、「全てのボタンが反応しない」など、正常に動作致しません。各ハードウェアへ接続の前に必ずご確認ください。)

PlayStation®4本体で使用する場合



PlayStation®3および  
PC(ゲームパッドモード)で使用する場合



PlayStation®4および  
PC(キーボードモード)で使用する場合



## マウス専用USB端子

本品にはマウス専用USB端子が1個備わっています。

- ※マウス以外の機器は接続しないでください。
- ※マウス以外の機器を接続された場合の動作保証は致しません。
- ※過電流保護機能が働いていますので、USBバッテリーチャージャーや記録媒体(USBメモリなど)等は絶対に接続しないでください。
- ※お客様の誤ったお取り扱いにより生じたデータ損失などは、弊社は一切その責任を負いません。予めご了承ください。
- ※200mA未満までを目安としてください。
- ※接続した機器が動作しない場合は過電流保護機能が働いている可能性があります。一度マウスのUSBプラグを抜いてから、コントローラーケーブルをPlayStation®4本体から外し、再度接続してください。再度接続しても動作しない場合は他の機器をご使用ください。

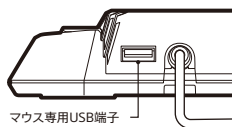

## マウスについて

本品のマウスは、光学式センサーを採用しております。

※光学式センサーは下記材質の上では正常に動作しない場合があります。

- ・ガラスなどの透明な素材の上
- ・鏡などの光を反射する素材の上
- ・赤色の素材の上
- ・網目などの規則正しく並んだ模様の上

**光学式センサーの赤い光を直接見ないでください。強い光により、目を痛める可能性があります。**

## ステレオヘッドホン / マイク端子について

ステレオヘッドホン / マイク端子にヘッドホンおよびヘッドセットを接続することで使用することができます。ヘッドホンおよびヘッドセットを使うときは、音量に気をつけてご使用ください。

- 大きな音で長時間続けて聞くと、耳に悪い影響を与える場合があります。
- はじめから音量を上げすぎますと、突然大きな音が出て耳を痛めることがあります。
- ステレオヘッドホン / マイク端子機能は、PlayStation®4でのみ有効です。PlayStation®3およびPCでは動作しません。

ステレオヘッドホン / マイク端子

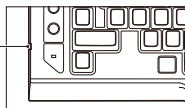

## アサイン(ボタン割り当て)機能

専用アプリをご使用いただくことで、各ボタンの機能を変更することができます。

割り当てが変更できるボタン：前述の「各部の名称」にて★マークが記載されたボタンになります。

割り当てできるボタン機能

設定可能な機能	
PlayStation®4	○ボタン、×ボタン、△ボタン、□ボタン、L1ボタン、R1ボタン、L2ボタン、R2ボタン、L3ボタン、R3ボタン、OPTIONSボタン、ウォークボタン、クイックボタン、スナイプボタン、タッチパッドボタン、ミュートボタン、プッシュトークボタン、FNボタン、NCボタン(ボタン操作無効)
	方向キー      ↑ ↓ → ← ↶ ↷ ↸ ↹
	左スティック    ↑ ↓ → ← ↶ ↷ ↸ ↹
	右スティック    ↑ ↓ → ← ↶ ↷ ↸ ↹
PlayStation®3	○ボタン、×ボタン、△ボタン、□ボタン、L1ボタン、R1ボタン、L2ボタン、R2ボタン、L3ボタン、R3ボタン、STARTボタン、ウォークボタン、クイックボタン、スナイプボタン、FNボタン、NCボタン(ボタン操作無効)
	方向キー      ↑ ↓ → ← ↶ ↷ ↸ ↹
	左スティック    ↑ ↓ → ← ↶ ↷ ↸ ↹
	右スティック    ↑ ↓ → ← ↶ ↷ ↸ ↹
PC(ゲームパッドモード)	Aボタン、Bボタン、Xボタン、Yボタン、LBボタン、RBボタン、LTボタン、RTボタン、LSBボタン、RSBボタン、STARTボタン、ウォークボタン、クイックボタン、スナイプボタン、FNボタン、NCボタン(ボタン操作無効)
	方向パッド      ↑ ↓ → ← ↶ ↷ ↸ ↹
	左スティック    ↑ ↓ → ← ↶ ↷ ↸ ↹
	右スティック    ↑ ↓ → ← ↶ ↷ ↸ ↹

PC(キーボードモード)

設定可能なボタン	
アルファベット	A-Z
数字	0-9
ファンクション	F1-F12
特殊キー	Esc, Tab, Caps Lock, Shift, Ctrl, Alt, スペースキー, Enter, Back Space, Delete
方向キー	↑ ↓ → ←
その他	Print Screen, Scroll Lock, Pause/Break, Insert, Home, Delete, End, Page Up, Page Down
テンキー	Num Lock, Num *, Num #, Num -, Num +, Num Enter, Num ., Num 0-Num 9
オリジナル	NCキー(ボタン操作無効)、FNキー
マウス機能	Right Mouse Button, Left Mouse Button, スクロールボタン、進む、戻る、スクロールアップ、スクロールダウン

## プロフィール切替機能

アサイン機能で変更したボタン配置をPlayStation®4、PlayStation®3およびPC (ゲームパッドモード、キーボードモード) で各8種類ずつ設定可能。設定したプロフィールは瞬時に変更できます。

### <切替方法>

1. FNボタンを押しながら、右表のボタンを押します。
2. プロフィールが切り替わります。

 FNボタンは、アサイン機能で設定したボタンでも使用可能です。

プロフィール	設定方法	プロフィール LED
1	FNボタン + ①	消灯
2	FNボタン + ②	緑色
3	FNボタン + ③	黄色
4	FNボタン + ④	赤色
5	FNボタン + ⑤	紫色
6	FNボタン + ⑥	青色
7	FNボタン + ⑦	水色
8	FNボタン + ⑧	白色

## マウス感度調整機能

マウス感度を4段階から切り替えることができます。

### <設定方法>

マウスのマウス感度調整ボタン(+)を押すとdpi増加、マウス感度調整ボタン(-)でdpiを減少させます。

dpi	1600	2000	2800	3200
-----	------	------	------	------

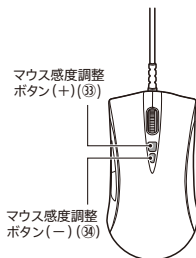

## FNボタン

FNボタンを押している間、一時的に方向キー(上下左右)の機能が左スティック(上下左右)と切り替わります。

通常時

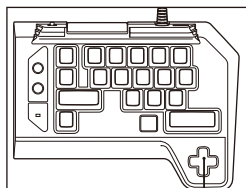

方向キー  
(上下左右)

FNボタンを押している時

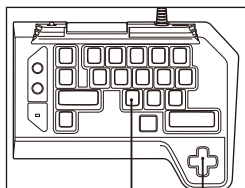

FNボタン — 左スティック  
(上下左右)

## クイックボタン

クイックボタンを押すと、押している間のマウスの操作速度が最大になります。少しのマウス操作（ストローク）で素早い視点移動ができ、クイックな方向転換時などに有効です。操作速度を最大にする方向を、アプリで4種類の中から設定可能です。

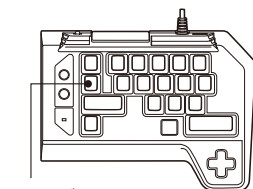

クイックボタン

## ウォークボタン

ウォークボタンを押しながら左スティック(↑/↓/←/→)ボタンを押すと歩行動作(左スティックを少し傾けた状態)ができます。スマホアプリで感度の変更が可能です。

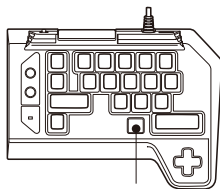

ウォークボタン

## スナイプボタン

スナイプボタンを押している間、マウスの感度が緩やかになります。遠距離射撃など精密なエイミングを行う際に有効です。スマホアプリで感度の変更が可能です。

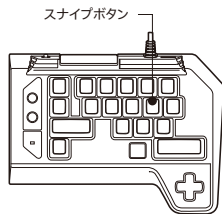

## タッチパッド/タッチパッドボタン

本品はワイヤレスコントローラー(DUALSHOCK®4)のタッチパッド/タッチパッドボタンと同じタッチパッド機能を搭載しています。タッチパッド操作の範囲は図の通りとなっております。

タッチパッド/タッチパッドボタンの操作の向き (PlayStation®4)

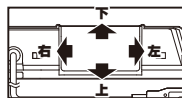

PlayStation®3

× ボタン	× ボタン
× ボタン	× ボタン

PC(ゲームパッドモード)

A ボタン	A ボタン
A ボタン	A ボタン

PC(キーボードモード)

M キー	M キー
M キー	M キー



## 初期化について(ボタン割り当て、感度設定)

### 全ての設定を初期化する方法(全てのプロフィール)

全てのプロフィールで各ボタンおよび各感度設定を初期状態に戻します。

#### <設定方法>

1. FNボタンを押しながらPSボタンを同時に3~5秒間押し続けます。
2. プロフィールLEDが点滅し、初期設定に戻ります。

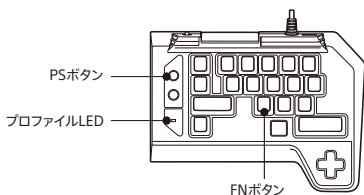

## アプリでの使用方法

### 『HORI Device Manager』

必要スペック  
・ iOS : 8.0 以降  
・ Android : 4.4 以降

#### <ダウンロード方法>

##### IOSの場合

- ① APP Storeで「HORI」または「HORI CO., LTD.」と検索してください。
- ② 「HORI Device Manager」をインストールしてください。

##### Androidの場合

- ① Google Playで「HORI」または「HORI CO., LTD.」と検索してください。
- ② 「HORI Device Manager」をインストールしてください。

※弊社アプリのコピー品が出回っているため、必ず配信先が「HORI CO., LTD.」であることを確認してください。

※アプリの正しいダウンロード方法は、ご使用の端末の取扱説明書をお読みください。

※ご使用には、スマートフォンなどのBluetoothをオンにする必要があります。

その際、「位置情報、写真、メディア、ファイル」へのアクセスを許可してください。

「サーチ」を押し、オンラインにある製品をタッチすることでペアリングが終了します。

アプリでは、以下の機能の設定を行うことが可能です。

- |                                |                    |
|--------------------------------|--------------------|
| ■アサイン(ボタン割り当て)機能               | ■ADSロック機能          |
| ■マウス加速度調整機能                    | ■バックライトの消灯設定       |
| ■ADSマウス加速度調整機能                 | ■初期化(ボタン割り当て、感度設定) |
| ■DP/LS切替機能                     | ■直線補正機能            |
| ■デッドゾーン調整機能                    | ■加速曲線機能            |
| ■ADS(Aim Down Sight)デッドゾーン調整機能 |                    |

●イラストと本品は多少異なる場合があります。

●本品の仕様および外觀は改良のため予告なく変更することがありますのでご了承ください。

●「PlayStation」、「PS one」および「DUALSHOCK」は株式会社ソニー・インタラクティブエンタテインメントの登録商標または商標です。

● および は株式会社ホリの登録商標です。

●その他、記載されている会社名、製品名は、各社の登録商標または商標です。