

Manual de instrucciones

Gracias por haber elegido este producto. Antes de usarlo,
lee detenidamente el manual de instrucciones.
Una vez lo hayas hecho, recomendamos que lo guardes para eventuales consultas.

Atención



Atención

Información importante para padres y tutores.

- Este producto contiene piezas pequeñas. Mantenlo lejos del alcance de niños menores de 3 años.
- Mantén este producto alejado de los niños pequeños.
En caso de ingesta accidental de alguna pieza, acude inmediatamente a un médico.
- Cable largo. Riesgo de estrangulamiento.
- Mantén este producto alejado de zonas húmedas o con polvo.
- No utilices el producto si ha sido dañado o alterado.
- No mojes el producto. Podrías causar una descarga eléctrica o avería.
- No lo dejes cerca de fuentes de calor o expuesto a la luz directa del sol durante periodos prolongados. Podría sobrecalentarse y sufrir una avería.
- No toques la parte metálica del conector USB.
- No ejerzas demasiada fuerza sobre el producto ni lo sometas a impactos.
- No tires bruscamente del cable del producto ni lo retuerzas.
- Para limpiarlo, utiliza solo un paño suave y seco. No utilices agentes químicos con benceno o disolventes.
- No des al producto ningún uso distinto de aquel para el que fue diseñado.
HORI no asumirá ninguna responsabilidad por accidentes o daños derivados del uso inadecuado de este producto.



Ten cuidado al utilizar este producto, pues es pesado y puede lastimarte si se te cae.



Por el mismo motivo, se recomienda la supervisión de un adulto en caso de que el producto sea utilizado por niños.
Mantenlo lejos del alcance de niños menores de tres años.

Modo de conexión

① Abre el cuerpo del stick y extrae el cable USB.

1) Desliza el pestillo a la izquierda para abrir el stick.

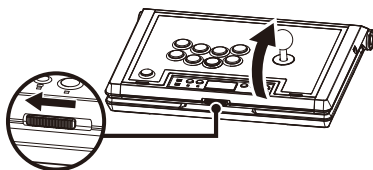

2) Abre el cuerpo del stick, desenrolla el cable USB y sácalo de modo que repose en la rendija diseñada para pasarlo.

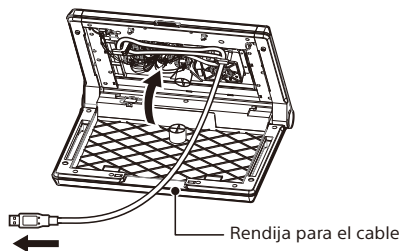

3) Cierra el cuerpo del stick con cuidado de no pinzar el cable USB.

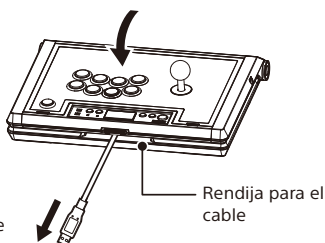

● Para guardar el cable, sigue los pasos anteriores en sentido inverso.

- Ten cuidado de no pinzar manos, dedos, cabello o cables al abrir y cerrar el cuerpo del stick.
- Antes de cerrar el cuerpo del stick, enrolla el cable USB en el espacio destinado a ello.

② Coloca el selector de plataforma en la posición adecuada y, a continuación, conecta el cable USB.

- No aprietes ningún botón ni muevas ningún interruptor o el joystick al conectar el cable USB.
- Comprueba la dirección del conector USB antes de conectarlo.

1) PS5™ PS4™ PC



Consola
PlayStation®5

2)



USB tipo A

PS5™ PS4™ PC



Consola
PlayStation®4

PS5™ PS4™ PC



PC*

* Sony Interactive Entertainment no garantiza la compatibilidad con PC.

③ Pulsa el botón PS.

Resolución de problemas

En caso de que el producto no funcione correctamente, sigue los siguientes pasos:

① La consola PlayStation®5/PlayStation®4 no se enciende al apretar el botón PS

Este producto no permite encender la consola PlayStation®5/PlayStation®4 apretando el botón PS.

Para la consola PlayStation®5 : Aprieta el botón de encendido de la consola PlayStation®5 o el botón PS del mando inalámbrico DualSense™ que esté enlazado a la consola.

Para la consola PlayStation®4 : Aprieta el botón de encendido de la consola PlayStation®4 o el botón PS del mando inalámbrico DUALSHOCK®4 que esté enlazado a la consola.

② El botón PS no funciona durante la partida

Comprueba la posición del selector de plataforma. Colócalo en posición «PS5» o «PS4» según utilices el producto con una consola PlayStation®5 o PlayStation®4.

* Coloca el selector de plataforma en la posición adecuada antes de conectar el producto a la consola. Si lo haces después, es posible que el producto no funcione correctamente.

③ El producto funciona en el menú de inicio, pero no durante la partida

Asegúrate de que el producto está vinculado a la misma cuenta empleada para iniciar el software. Ten en cuenta que es posible que este producto no sea compatible con algunos juegos para la consola PlayStation®5 o PlayStation®4.

Para más información, consulta la sección de preguntas frecuentes en nuestro sitio web.

④ El producto no funciona incluso al apretar el botón PS

Este producto no permite encender ni configurar una consola PlayStation®5 o PlayStation®4 nueva por primera vez.

Para la consola PlayStation®5 : Utiliza el mando inalámbrico DualSense™ para configurar la consola.

Para la consola PlayStation®4 : Utiliza el mando inalámbrico DUALSHOCK®4 para configurar la consola.

⑤ El selector de plataforma/interruptor de bloqueo no funciona

Asegúrate de que el interruptor en cuestión esté en la posición adecuada. Haz esta comprobación antes de empezar la partida para no interrumpirla.

Este manual de instrucciones se centra en el uso del producto con la consola PlayStation®5 o PlayStation®4, pero las mismas instrucciones son válidas para su uso con PC.

Contenido

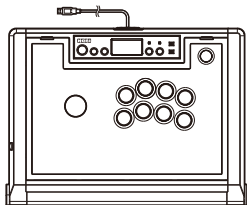

Mando ×1

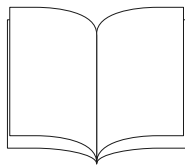

Manual de instrucciones ×1

Plataforma

Consola PlayStation®5, Consola PlayStation®4, PC*

* Sony Interactive Entertainment no garantiza la compatibilidad con PC.

Requisitos del sistema | Puerto USB, conexión a internet

* Funciona como controlador de PC mediante XInput.
Este producto no es compatible con DirectInput.

Importante

Antes de utilizar este producto con tu consola PlayStation®5 o PlayStation®4, lee detenidamente estas instrucciones. Asegúrate de que tu consola PlayStation®5 o PlayStation®4 cuenta con la última actualización.

Esquema

Atención

- No es posible encender la PS5™ ni la PS4™ apretando el botón PS.
- El botón PS tampoco permite salir del modo de reposo de la PlayStation®5 o PlayStation®4.
- No aprietes ningún botón ni muevas ningún interruptor o el joystick al salir del modo de reposo de la PlayStation®5 o PlayStation®4.
- La toma de auriculares no funciona con PC.
- Tampoco el panel táctil ni el botón del panel táctil son compatibles con PC.

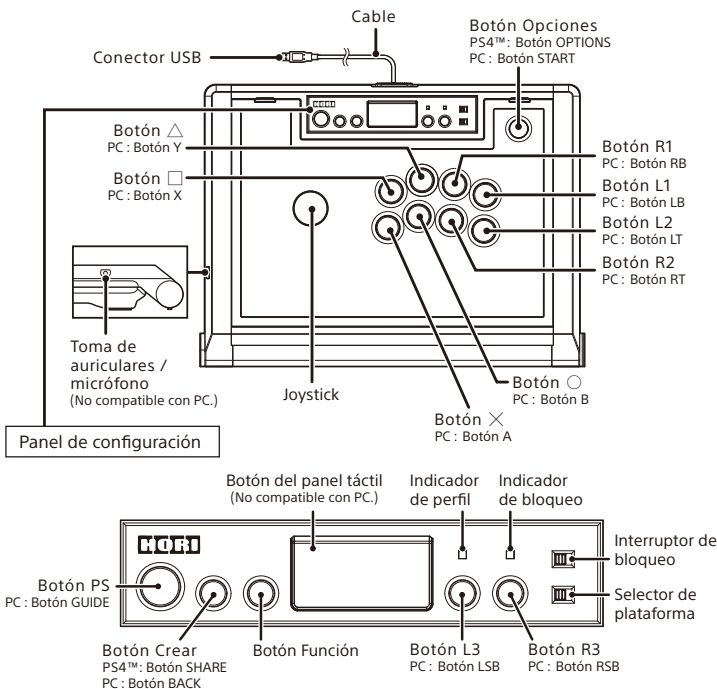

Interruptor de bloqueo

El interruptor de bloqueo permite desactivar ciertos botones. Mientras el bloqueo esté activado, los siguientes botones dejarán de funcionar.



PS5™ / PS4™	PC
Botón PS Botón Opciones / Botón OPTIONS Botón Crear / Botón SHARE	Botón GUIDE Botón START Botón BACK

Toma de auriculares/micrófono

Es posible utilizar auriculares con este producto conectándolos a la entrada de auriculares / micrófono. (No compatible con PC).

- ✓ Evita utilizar este producto a un volumen elevado durante largos periodos.
- ✓ Asegúrate de bajar el volumen antes de conectar los auriculares.

Perfiles

Utiliza el botón Función para cambiar de perfil (los perfiles se pueden definir mediante la aplicación HORI Device Manager).

- Para más información sobre la aplicación complementaria, consulta la sección «Aplicación complementaria» en la siguiente página.

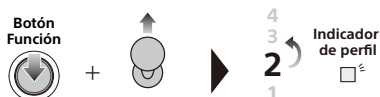

El color del indicador de perfil cambiará según el perfil seleccionado.

Número de perfil	Indicador de perfil
1	Verde
2	Rojo
3	Azul
4	Blanco

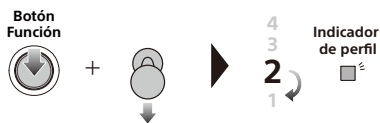

Aplicación complementaria

『HORI Device Manager』

Para descargar la aplicación, accede desde tu PC a la página web de este producto.

URL : <https://hori.jp/manual/p5/spf-013/>

Es posible configurar los siguientes puntos mediante la aplicación complementaria:

- Funcionamiento cruceta/stick analógico
- Modo Assign
- Perfiles

Mantenimiento y personalización

Abre el cuerpo del stick para reparar o cambiar los botones y el joystick.

Abre el panel superior para cambiar la lámina decorativa.



• La garantía excluye todo daño accidental causado al modificar el producto.

- Asegúrate de que el conector USB no está conectado a la consola PlayStation®5, PlayStation®4 o PC antes de manipular el producto.
- No extraigas botones o desconectes cables en mitad de una partida.

Apertura del cuerpo del stick

- ① Desliza el pestillo a la izquierda para abrir el stick.

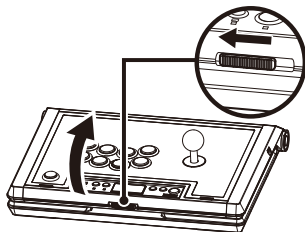

- ② Voltea ambos paneles y coloca el stick en una superficie resistente, de modo que repose sobre la cara interior del panel inferior y el panel superior quede vertical.

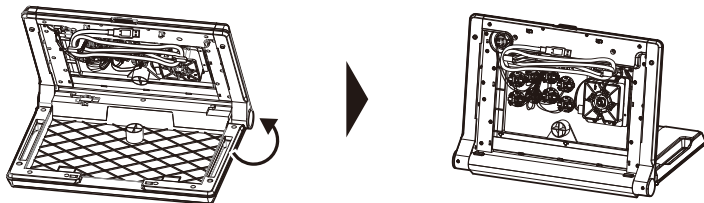

Consulta los apartados «Modo de extracción de los botones» y «Diagrama del cableado» más abajo antes de manipular el producto.

Extracción de los botones

1) Desconecta los conectores de hoja de cada botón.

- Al tirar del conector, hazlo manteniendo apretada la parte gris que se muestra en la imagen.

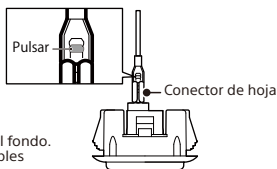

• Al instalar un botón, empuja los conectores de hoja hasta el fondo. Consulta el diagrama de cableado antes de conectar los cables a un botón.

2) Aprieta poco a poco los dos topes del botón para extraerlo del panel, como se muestra en el diagrama.

- No ejerzas demasiada fuerza para no dañar ninguna pieza.

- Ten cuidado de no cortarte el dedo con el borde de los agujeros para los botones en el panel.

• Para colocar un botón, empujalo hasta que el tope haga clic.

- Una vez colocado, asegúrate de que no queda ningún hueco entre el botón y el panel.



Diagrama del cableado

El siguiente diagrama muestra la organización del cableado. Consúltalo si no tienes clara la conexión de un conector de hoja en concreto después de haberlo desconectado.

- La orientación mostrada en el diagrama es la misma que al abrir el panel del producto.

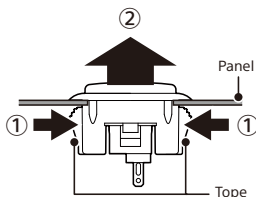
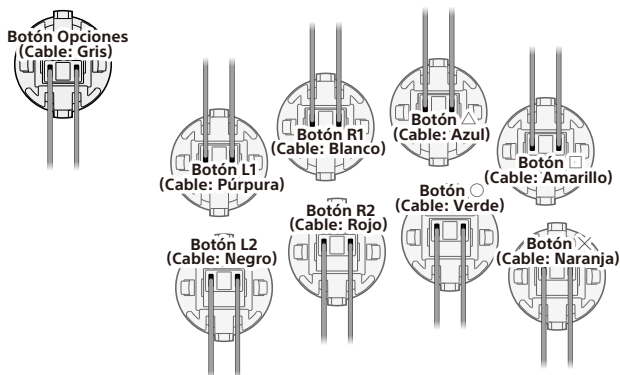

Cambio de la lámina decorativa

- ① Abre el stick, colócalo en una superficie estable y extrae los 9 botones que se indican en la imagen.

Botón Opciones
Botón Δ , Botón \circ , Botón \times , Botón \square
Botón L1, Botón L2, Botón R1, Botón R2

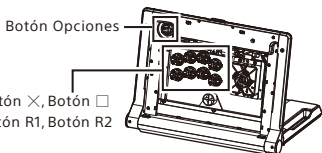

- ② Retira los 8 tornillos que se indican en el diagrama y la bola del joystick.

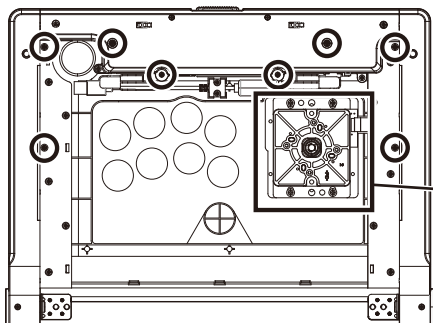

Extracción de la bola del joystick

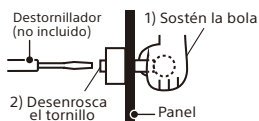

- El siguiente diagrama muestra el orden de los distintos componentes.

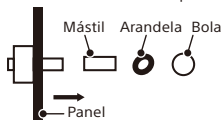

- ③ Abre la cubierta del panel superior y reemplaza la lámina decorativa.

- No retires la lámina transparente.

En caso de que se suelte, vuelve a colocarla en la posición original siguiendo las ranuras de la cubierta.

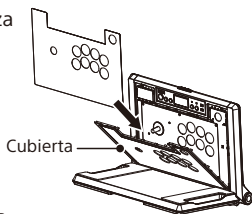

- ④ Cierra la cubierta, vuelve a colocar los botones, tornillos y bola del joystick en su posición original y cierra el cuerpo del stick.

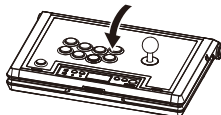

Especificaciones

Dimensiones	: 410 × 300 × 120 mm
Peso	: 2,7 kg
Longitud del cable	: 3,0 m
Joystick	: HAYABUSA
Botones (Botón △, Botón ○, Botón ×, Botón □, Botón L1, Botón L2, Botón R1, Botón R2)	: HAYABUSA
Botón (Botón Opciones)	: Botón HORI

Declaración de conformidad simplificada

Por la presente, HORI declara que este producto es conforme con la Directiva 2014/53/UE.

El texto completo de la declaración UE de conformidad está disponible en la siguiente dirección de Internet: <https://hori.co.uk/consumer-information/>

El correcto funcionamiento del producto podría verse afectado por interferencias electromagnéticas fuertes. En ese caso, simplemente desconecta y vuelve a conectar el producto siguiendo el manual de instrucciones (Modo de conexión) para recuperar su funcionamiento habitual. Si esto no surtiese efecto, traslada el producto a una ubicación libre de interferencias electromagnéticas antes de intentarlo de nuevo.

No intentes conectar los cables de este producto a una toma de corriente. Conserva el embalaje, pues contiene información importante.

INFORMACIÓN PARA DESECHAR EL PRODUCTO

Si encuentras este símbolo en uno de nuestros productos o embalajes, significa que dicho producto o batería no debe tratarse como cualquier otro desecho doméstico en Europa.

Para garantizar el tratamiento de residuos apropiado para dicho producto o batería, deséchalo respetando la legislación vigente en tu lugar de residencia en relación con el tratamiento de aparatos eléctricos y baterías.

De este modo ayudarás a conservar los recursos naturales y mejorar los estándares de protección medioambiental relativos al tratamiento y reciclaje de residuos eléctricos. Esto se aplica solamente a países de la UE y Turquía.



Solo en la UE y Turquía

EE. UU.

Garantía

HORI garantiza al comprador original, durante un periodo de 90 días contados desde la fecha de compra, que este producto, cuando adquirido nuevo y en su embalaje original, estará libre de cualquier tipo de defecto de fabricación. En caso de no poder hacer valer la garantía a través del establecimiento de compra original, dirígete directamente a HORI: info@horiusa.com.

Para más información, visita nuestro sitio web: <http://stores.horiusa.com/policies/>

UE

Garantía

Si surge cualquier incidencia relacionada con la garantía de este producto antes de transcurridos los primeros 30 días después de la compra, consulta con el comercio donde lo adquiriste. En caso de que dicho comercio no pueda aceptar la reclamación, así como para cualquier consulta sobre nuestro catálogo, dirígete directamente a info@horiuk.com.

«PS», «PlayStation», «PS5», «PS4», «DualSense» y «DUALSHOCK» son marcas comerciales registradas o marcas comerciales de Sony Computer Entertainment Inc.

Todas las demás marcas comerciales pertenecen a sus respectivos propietarios.

Fabricado y distribuido con licencia de Sony Interactive Entertainment.