

Bedienungsanleitung

Vielen Dank, dass Sie sich für dieses Produkt entschieden haben.
Bevor Sie dieses Produkt verwenden, lesen Sie bitte die Bedienungsanleitung sorgfältig durch.
Heben Sie die Bedienungsanleitung zu Ihrer Information auf.

Achtung



Achtung Wichtige Hinweise für Eltern/Aufsichtspersonen

- Nicht geeignet für Kinder unter 36 Monaten. Enthält kleine Teile.
- Halten Sie dieses Produkt von Kindern fern.
- Langes Kabel, Erürgungsgefahr.
- Halten Sie das Gerät von staubigen oder feuchten Umgebungen fern.
- Nutzen Sie dieses Produkt nicht im beschädigten oder veränderten Zustand.
- Schützen Sie das Produkt vor Nässe.
- Halten Sie das Produkt von durchgehender Hitzeeinwirkung fern.
- Bitte fassen Sie den metallischen Teil des USB-Steckers nicht an.
- Setzen Sie das Produkt keiner starken Stoß- und Gewichtbelastung aus.
- Ziehen Sie nicht ruckartig, oder knicken das Kabel des Gerätes.
- Wenn das Produkt gereinigt werden muss, verwenden Sie dafür ausschließlich ein weiches trockenes Tuch.
Verwenden Sie keine chemischen Substanzen wie Benzol oder Lösungsmittel.
- Verwenden Sie dieses Produkt nicht auf andere Weise als beabsichtigt.
HORI übernimmt keine Haftung für Unfälle oder Schäden, die aufgrund von unsachgemäßer Verwendung des Produkts entstanden sind.



Da dieses Produkt schwer ist, kann es beim Herunterfallen zu Verletzungen oder Sachschäden führen.



Beaufsichtigung durch Erwachsene wird empfohlen, wenn das Produkt von Kindern verwendet wird. Außerhalb der Reichweite von Kindern unter 3 Jahren aufbewahren.

Verbinden

① Öffnen Sie die Abdeckung und entfernen Sie das USB-Kabel.

1) Öffnen Sie das Gehäuse, während Sie die Entsperrungsverriegelung verschieben.

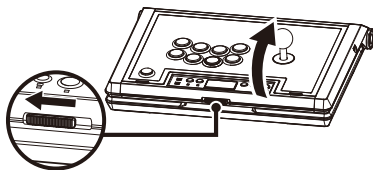

2) Öffnen Sie die Abdeckung und nehmen Sie das USB-Kabel heraus.

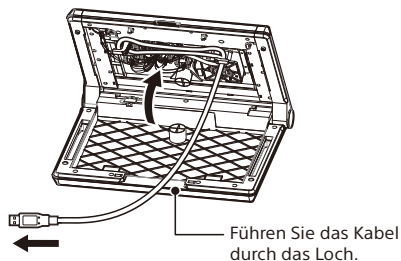

3) Führen Sie das USB-Kabel durch das Kabelloch und schließen Sie die Klappe.

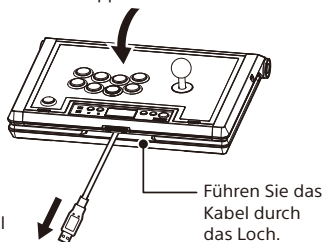

● Um das Kabel wieder in seine ursprüngliche Position zu bringen, führen Sie die vorherigen Schritte in umgekehrter Reihenfolge durch.

- Achten Sie darauf, dass Ihre Hände, Finger, Haare oder das Kabel nicht eingeklemmt werden, während Sie das Gehäuse öffnen oder schließen.
- Während des Schließens der Abdeckung wickeln Sie das USB-Kabel um die Kabelspule.

② Stellen Sie den Plattformschalter auf die gewünschte Plattform ein und verbinden Sie das USB-Kabel

- Betätigen Sie keine Tasten, Schalter oder Joysticks, während Sie das USB-Kabel verbinden.
- Überprüfen Sie beim Anschließen die korrekte Ausrichtung des USB-Steckers.



* PC-Kompatibilität nicht von Sony Interactive Entertainment bestätigt.



③ Drücken Sie die PS-Taste, um die Verbindung herzustellen.

Fehlerbehebung

Wenn dieses Produkt nicht wie gewünscht funktioniert, überprüfen Sie bitte die folgenden Punkte:

① Das Drücken der PS-Taste schaltet nicht die PlayStation®5-Konsole / PlayStation®4-Konsole ein.

Aufgrund der Spezifikationen dieses Produkts wird die PlayStation®5-Konsole / PlayStation®4-Konsole nicht eingeschaltet, wenn die PS-Taste gedrückt wird.

Für die PlayStation®5-Konsole : Drücken Sie die Power-Taste an der PlayStation®5-Konsole oder drücken Sie die PS-Taste auf dem DualSense™ Wireless-Controller, der mit der Konsole gekoppelt ist.

Für die PlayStation®4-Konsole : Drücken Sie die Power-Taste an der PlayStation®4-Konsole oder drücken Sie die PS-Taste auf dem DUALSHOCK®4 Wireless-Controller, der mit der Konsole gekoppelt ist.

② PS-Taste reagiert nicht während des Spielens

Bitte überprüfen Sie den Plattform-Schalter. Bei Verwendung der PlayStation®5-Konsole oder PlayStation®4-Konsole, ändern Sie den Schalter entsprechend auf "PS4" oder "PS5".

* Stellen Sie den Plattform-Schalter ein, bevor Sie das Produkt mit der Konsole verbinden. Das Produkt funktioniert möglicherweise nicht richtig, wenn der Schalter geändert wird, während es mit der Konsole verbunden ist.

③ Der Controller reagiert auf Eingaben im Startbildschirm, aber nicht während des Spielens.

Bitte vergewissern Sie sich, dass der Controller mit demselben Konto angemeldet ist, das zum Starten der Anwendung verwendet wurde.

Bitte beachten Sie, dass dieses Produkt möglicherweise nicht mit einigen PlayStation®5- oder PlayStation®4-Anwendungen kompatibel ist.

Weitere Informationen finden Sie in der Rubrik FAQ auf unserer Website.

④ Der Controller reagiert nicht, auch wenn die PS-Taste gedrückt wird.

Kann nicht zum Initialisieren/Konfigurieren einer PlayStation®5-Konsole oder PlayStation®4-Konsole nach dem erstmaligen Einschalten verwendet werden.

Für die PlayStation®5-Konsole : Verwenden Sie den DualSense™ Wireless Controller zum Einrichten der Konsole.

Für die PlayStation®4-Konsole : Verwenden Sie den drahtlosen Controller (DUALSHOCK®4), um die Konsole einzurichten.

⑤ Plattform-Schalter / Tastensperre-Schalter funktionieren nicht richtig

Vergewissern Sie sich, dass der Schalter (Plattform-Schalter oder Tastensperre-Schalter) auf die richtige Option eingestellt ist.

Bitte überprüfen Sie den Schalter vor dem Gebrauch, damit das Spiel nicht unterbrochen wird.

Diese Bedienungsanleitung fokussiert sich auf die Verwendung des Geräts mit der PlayStation®5-Konsole und PlayStation®4-Konsole, jedoch kann dieses Produkt auch auf einem PC verwendet werden, wenn Sie dieselben Anweisungen befolgen.

Inhalt

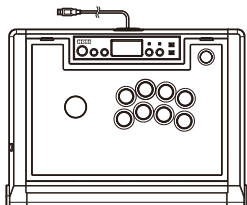

Controller x1

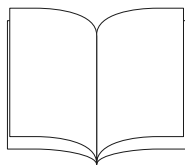

Bedienungsanleitung x1

Plattform

PlayStation®5-Konsole, PlayStation®4-Konsole, PC*

* PC-Kompatibilität nicht von Sony Interactive Entertainment bestätigt.

Systemvoraussetzungen | USB-Anschluss, Internetverbindung

* Fungiert als PC-Controller über XInput. Dieses Produkt unterstützt kein DirectInput.

Wichtig

Bitte lesen Sie vor der Nutzung des Produktes die Anleitung der PlayStation®5-Konsole / PlayStation®4-Konsole.

Stellen Sie sicher, dass die Software Ihrer PlayStation®5-Konsole/ PlayStation®4-Konsole auf dem neuesten Stand ist.

Bezeichnung der Teile

Achtung

- Die PS5™-Konsole und PS4™-Konsole können nicht mit der PS-Taste angeschaltet werden.
- Die PS-Taste kann nicht verwendet werden, um aus dem PlayStation®5-Ruhemodus oder PlayStation®4-Standby-Modus zurückzukehren.
- Bitte betätigen Sie keine Tasten, Schalter oder Joysticks, während Sie aus dem PlayStation®5-Ruhemodus oder PlayStation®4-Standby-Modus zurückkehren.
- Der Headset/Mikrofon-Anschluss ist nicht PC-kompatibel.
- Das Touchpad und die Touchpad-Taste sind nicht PC-kompatibel.

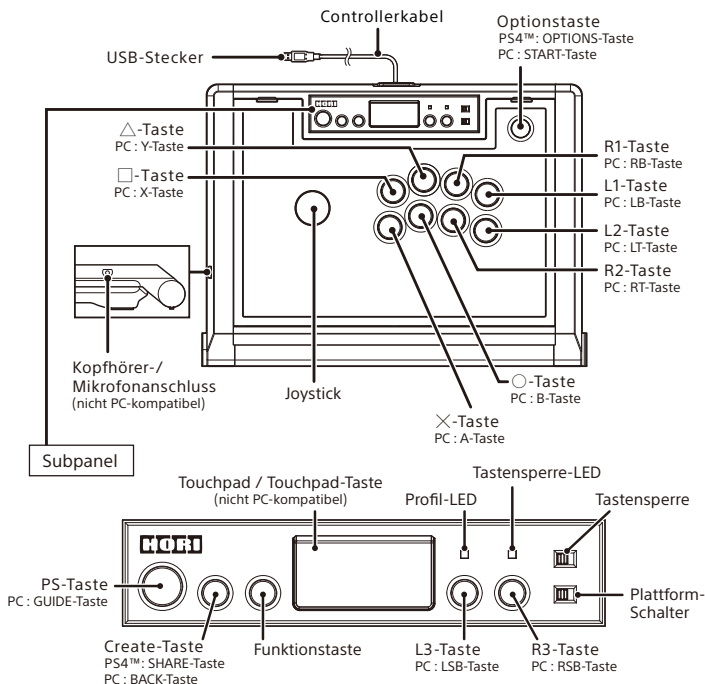

Tastensperre

Einige Tasten können deaktiviert werden, indem Sie in den Tastensperrmodus wechseln. Die in der Tabelle aufgeführten Funktionen sind deaktiviert.



PSS™ / PS4™	PC
PS-Taste Optionstaste / OPTIONS-Taste Create-Taste / SHARE-Taste	GUIDE-Taste START-Taste BACK-Taste

Headset / Mikrofon-Anschluss

Kopfhörer oder ein Headset können an den Headset/Mikrofon-Anschluss angeschlossen werden. (Kann nicht am PC verwendet werden)

- ☑ **Das Hören bei hoher Lautstärke über lange Zeit kann das Gehör schädigen.**
- ☑ **Achten Sie darauf, beim Verbinden eines Audio-Ausgabegeräts die Lautstärke vorher zu reduzieren, um plötzlich auftretende laute Geräusche zu vermeiden.**

Profil

Verwenden Sie die Funktionstaste, um zwischen Profilen zu wechseln (Profile können über die HORI Device Manager-App eingestellt werden).

- Weitere Informationen zur HORI Device Manager App finden Sie im Abschnitt "Herunterladen der App" auf der nächsten Seite.

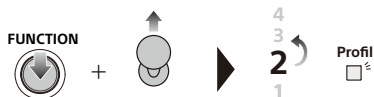

Je nach gewähltem Profil leuchtet die Profil-LED in den folgenden Farben.

Profileinstellung	Profil-LED
1	Grün
2	Rot
3	Blau
4	Weiß

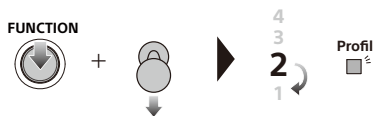

Herunterladen der App

『HORI Device Manager』

Bitte besuchen Sie auf Ihrem PC die folgende Website, um die „HORI Device Manager“ App herunterzuladen.

URL : <https://hori.jp/manual/p5/spf-013/>

Die folgenden Funktionen können in der App angepasst werden:

- Steuerkreuz-Funktion
- Zuweisungsmodus
- Profil

Wartung und Anpassung

Öffnen Sie das Gehäuse zur Wartung oder um das Motiv zu wechseln und Ihren Fighting Stick α anzupassen.



• Die Garantie erstreckt sich nicht auf Geräteschäden, Fehlfunktionen oder Ausfälle, die aufgrund von unsachgemäßer Verwendung, Modifikation oder Reparatur des Produkts entstanden sind.

- Bitte achten Sie darauf, dass das USB-Kabel des Produkts während der Wartung nicht an der PlayStation®5-Konsole / PlayStation®4-Konsole oder am PC angeschlossen ist.
- Entfernen Sie keine Tasten oder Verbindungen während des Spiels.

Öffnen des Gehäuses

- 1 Öffnen Sie das Gehäuse, während Sie die Entsperrungsverriegelung verschieben.

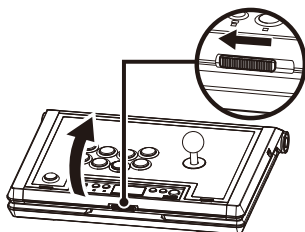

- 2 Öffnen Sie die Abdeckung in eine vertikale Position und stellen Sie das Gerät auf eine stabile Unterlage.

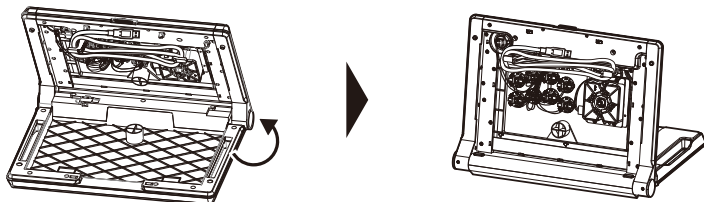

Wenn Sie eine Wartung durchführen, beziehen Sie sich bitte auf den Abschnitt "Entfernen von Tasten" und das Verkabelungsdiagramm wie unten aufgeführt.

Entfernen von Tasten

- 1) Entfernen Sie Einrast-Verbindungen, die mit der Taste verbunden ist.

- Achten Sie darauf, auf den in der Abbildung gezeigten Bereich zu drücken, wenn Sie die Einrast-Verbindungen entfernen.

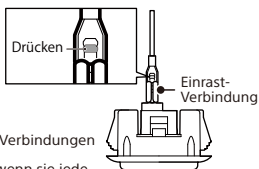

- Wenn Sie eine Taste installieren, verbinden Sie die Einrast-Verbindungen soweit wie möglich.
Beziehen Sie sich auf das Verkabelungsdiagramm unten, wenn sie jede Taste verkabeln.

- 2) Wie in der Abbildung dargestellt, drücken Sie die zwei Sperrn vorsichtig, um Sie vom Gehäuse zu entfernen.

- Einzelteile können beschädigt werden, wenn zu viel Druck ausgeübt wird.
- Achten Sie darauf, sich nicht die Finger an den Löchern für die Tasten im Gehäuse zu schneiden.

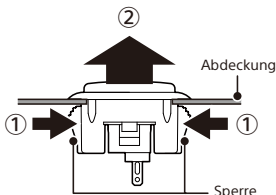

- Wenn Sie eine Taste installieren, drücken Sie die Taste hinein bis es ein Klick-Geräusch gibt.

- Stellen Sie nach der Installation sicher, dass es keinen Zwischenraum zwischen Taste und Abdeckung gibt.

Verkabelungsdiagramm

Die Verkabelung ist wie im Diagramm unten dargestellt.

Wenn Sie die Befestigungsposition der Einrast-Verbindungen nicht kennen, nachdem Sie sie entfernt haben, beziehen Sie sich auf das Verkabelungsdiagramm unten.

- Das Diagramm zeigt das Innere, wenn die Abdeckung geöffnet ist.

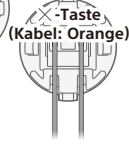
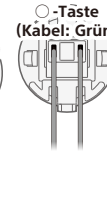
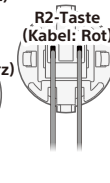
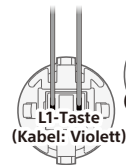
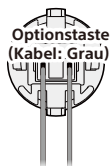

Austauschen des Motivs

- ① Öffnen Sie die Abdeckung, stellen Sie das Gerät auf eine stabile Unterlage und entfernen Sie die 9 Tasten wie im Diagramm dargestellt.

△-Taste, ○-Taste, ×-Taste, □-Taste
L1-Taste, L2-Taste, R1-Taste, R2-Taste

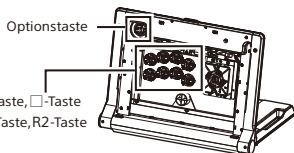

- ② Wie im Diagramm unten dargestellt, entfernen Sie die 8 Schrauben und die Joystick-Kugel.

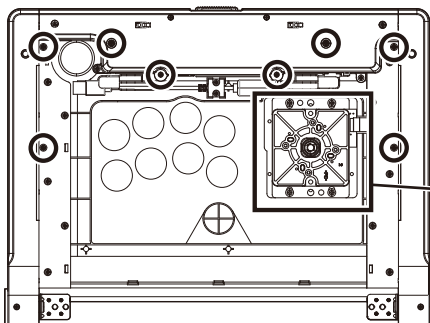

Entfernen der Joystick-Kugel

- Schraubenzieher (separat erhältlich)
- 1) Halten Sie die Joystick-Kugel
 - 2) Drehen Sie die Schraube
- Abdeckung

- Wie unten dargestellt, lassen sich die Teile auseinandernehmen.

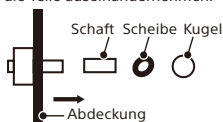

- ③ Öffnen Sie den Rahmen und tauschen Sie das Motiv aus.

- Entfernen Sie nicht die transparente Abdeckung. Sollte sie sich lösen, befestigen Sie sie wieder laut den Ausstanzungen.

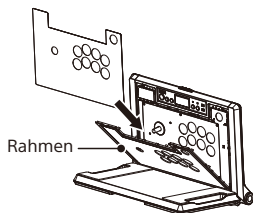

- ④ Schließen Sie den Rahmen, versetzen Sie die Tasten, Schrauben und Joystick in ihre ursprüngliche Position und schließen Sie die Abdeckung.

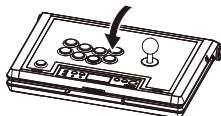

Hauptspezifikationen

Außenmaße	: 410mm × 300mm × 120mm
Gewicht	: 2,7 kg
Kabellänge	: 3,0 m
Joystick	: HAYABUSA
Taste (△-Taste, ○-Taste, ×-Taste, □-Taste, L1-Taste, L2-Taste, R1-Taste, R2-Taste)	: HAYABUSA
Taste (Optionstaste)	: HORI-Taste

Vereinfachte Konformitätserklärung

Hiermit bestätigt HORI, dass dieses Produkt der Richtlinie 2014/53/EU entspricht.

Der vollständige Text der EU - Konformitätserklärung ist unter folgender Internetadresse abrufbar:
<https://hori.co.uk/consumer-information/>

Die normale Funktion des Produktes kann durch elektromagnetische Störungen beeinträchtigt werden. Setzen Sie das Produkt gegebenenfalls anhand der Gebrauchsanweisung zurück, um den normalen Gebrauch fortzusetzen. Falls dies das Problem nicht behebt, benutzen Sie das Produkt bitte an einem anderen Ort.

Kabel nicht in eine Steckdose stecken.

Die Verpackung muss aufgehoben werden, da sie wichtige Informationen enthält.

INFORMATIONEN ZUR ENTSORGUNG

Falls Sie das nebenstehende Symbol auf einem unserer elektronischen Produkte oder deren Verpackung sehen, bedeutet das, dass dieses Produkt in Europa nicht mit dem Hausmüll entsorgt werden darf.

Um das Produkt und Batterien korrekt zu entsorgen, informieren Sie sich bitte über die lokalen Gesetze und Regulierungen zur Entsorgung von elektronischen Geräten und Batterien. Dadurch helfen Sie mit natürliche Ressourcen zu schonen und den Umgang mit elektronischem Abfall zu verbessern.

Gilt nur für EU-Länder.



Nur EU und
Türkei

US

Garantie

Für 90 Tage nach dem ursprünglichen Kaufdatum garantiert HORI dem ursprünglichen Käufer, dass das neu und in Originalverpackung gekaufte Produkt frei von jeglichen Mängeln in Material und Verarbeitung ist.

Falls der Garantieanspruch nicht über den ursprünglichen Verkäufer abgewickelt werden kann, kontaktieren Sie HORI bitte direkt unter info@horiusa.com.

Bitte besuchen Sie <http://stores.horiusa.com/policies/> für Details zur Garantie.

EU

Garantie

Für alle Gewährleistungsansprüche innerhalb der ersten 30 Tage nach dem Kauf, wenden Sie sich bitte an den Händler, bei dem der ursprüngliche Kauf stattgefunden hat. Wenn der Garantieanspruch nicht durch den Fachhändler geleistet wird oder Sie eine andere Frage haben, wenden Sie sich bitte direkt an HORI durch info@horiuk.com.

„PS“, „PlayStation“, „PS5“, „PS4“, „DualSense“ und „DUALSHOCK“ sind eingetragene Marken oder Marken von Sony Interactive Entertainment Inc.

Alle anderen Marken sind das Eigentum ihrer jeweiligen Inhaber.

Hergestellt und vertrieben unter der Lizenz von Sony Interactive Entertainment.