

# 取扱説明書

このたびは、弊社製品をお買い上げいただき誠にありがとうございます。  
ご使用になる前に、本書をよくお読みのうえ、本品を安全にご使用ください。  
お読みになったあとは、いつでも見られるように、大切に保管してください。

## 必ずお読みください

### 本品が動作しない場合は以下のことをご確認ください

#### ① PSボタンを押してもPlayStation®5 / PlayStation®4の電源が入らない

本品の仕様上、PSボタンを押してもPlayStation®5およびPlayStation®4の電源は入りません。

**PlayStation®5の場合** → PlayStation®5本体の電源ボタンを押すか、PlayStation®5本体にペアリングされたDualSense™ワイヤレスコントローラーのPSボタンを押してください。

**PlayStation®4の場合** → PlayStation®4本体の電源ボタンを押すか、PlayStation®4本体にペアリングされたワイヤレスコントローラー(DUALSHOCK®4)のPSボタンを押してください。

#### ② ゲームプレイ中にPSボタンを押しても反応しない

本品のハードウェア切替スイッチをご確認ください。PlayStation®5またはPlayStation®4をご使用の場合はスイッチを「4」に切り替えてください。

※スイッチを切り替えてから各ハードウェア本体に接続してください。接続中にスイッチを切り替えた場合、意図しない動作になる場合があります。

#### ③ ホーム画面で操作できるのに、ゲーム中では操作できない

PlayStation®5およびPlayStation®4では、ゲームを開始した時と異なるユーザーアカウントではゲーム中のコントローラーの操作ができません。各ゲームを開始した時のユーザーアカウントでサインインしてからゲームを開始してください。

また、一部のPlayStation®5およびPlayStation®4規格ソフトウェアではお使いいただけない場合があります。あらかじめご了承ください。

詳しくは弊社ホームページ「よくあるご質問」(<https://hori.jp/faq/>)をご覧ください。

#### ④ PSボタンを押してもコントローラーでの操作ができない

PlayStation®5およびPlayStation®4をご購入後すぐ、あるいはPlayStation®5およびPlayStation®4内の設定を全て初期化された場合、初期設定画面では本品をご使用いただけません。

**PlayStation®5の場合** → DualSense™ワイヤレスコントローラーをご使用になり初期設定を行ってください。

**PlayStation®4の場合** → ワイヤレスコントローラー(DUALSHOCK®4)をご使用になり初期設定を行ってください。

#### ⑤ 各種切替機能(ハードウェア切替機能・アサイン(ボタン割り当て)機能・スティック切替機能・連射速度切替機能)が正常に動作しない

各スイッチ(ハードウェア切替スイッチ、アサインモードスイッチ、スティック切替スイッチ、連射速度切替スイッチ)が正しい位置に切り替えられているかご確認ください。

誤操作や予期せぬ動作を防ぐため、ご使用前に各スイッチの状態を必ずご確認ください。

本書の説明文中のハードウェアは全てPlayStation®5およびPlayStation®4となっておりますが、PlayStation®3およびPCでご使用になる際も同様の手順でご使用いただけます。



**ご注意 保護者の方へ 必ずお読みください**

- 小さな部品がありますので3歳未満のお子様には絶対に与えないでください。
- 乳幼児の手の届くところに置かないでください。万一飲み込んだ場合は、すぐに医師に相談してください。
- 危険ですので、接続ケーブルはお子様が生か首などに巻きつけて遊ばないように十分注意してください。
- 本品の可動部に手や衣服を挟まないようご注意ください。
- 本品を湿気やホコリの多いところに置かないでください。
- 本品に損傷や変質が生じた場合は使用しないでください。
- 本品に水をかけたり、水のかかる場所に置かないでください。感電や故障の原因となります。
- 暖房器具などの熱源の近くに置かないでください。また、直射日光の当たる場所に置かないでください。内部が過熱し、故障の原因となります。
- USBプラグの金属部を指や金属で触らないでください。けがや故障の原因となります。
- 本品に物を当てたり、落下させるような強い衝撃を与えないでください。
- ケーブル部を強く曲げたり引っ張ったりしないでください。
- 分解や修理、改造は絶対にしないでください。
- お手入れの際には、乾いた柔らかい布をご使用ください。また、ベンジン、シンナーなどの薬品は使用しないでください。
- 本来の目的以外には使用しないでください。本来の目的以外に使用した場合の事故や損害に対し、弊社は一切その責任を負いません。

本品は重いため足の上などに落とすと大けがの原因となることがあります。また、ご使用にならない時は、小さなお子様の手の届かない所に保管してください。

## 本品の内容

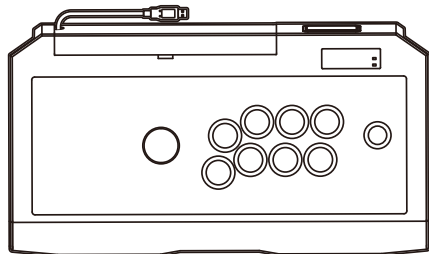

コントローラー × 1

## 対応機種

**PlayStation®5, PlayStation®4,  
PlayStation®3, PC**

対応OS	Windows®10
必要システム	USBポート、インターネット接続環境
※本品はXinput対応のゲームのみ対応しています。DirectInput対応のゲームには対応していません。	

### 重要

本品をご使用になる前に、各ハードウェアの取扱説明書を必ずご確認ください。  
本品をご使用になる際は、各ハードウェアのシステムソフトウェアを最新のバージョンに更新してご使用ください。

記載されている機能以外は搭載していません。一部の PlayStation®5、PlayStation®4 および PlayStation®3 規格ソフトウェアではお使いいただけない場合があります。あらかじめご了承ください。詳しくは弊社ホームページ「よくあるご質問」(<https://hori.jp/faq/>) をご覧ください。

※PlayStation®5、PlayStation®4およびPlayStation®3のシステムソフトウェアによっては全ての機能がお使いいただけない場合があります。

その場合は、最新のシステムソフトウェアにバージョンアップしてからご利用ください。

(PlayStation®5 : Ver.1.00以降推奨 / PlayStation®4 : Ver.4.73以降推奨 / PlayStation®3 : Ver.2.80以降推奨)

システムソフトウェアのバージョン確認およびアップデートに関しましては各ハードウェアの取扱説明書をご覧ください。

※本品はPlayStation®2、PlayStation®およびPS one®にはご使用になれません。

※本品はPlayStation®2およびPlayStation®規格のソフトウェアでの動作保証は致しません。

※ホーム画面において、連射または連射ホールド機能を使用すると、意図しない動作が起こる場合がありますのでご注意ください。

※本書以外の最新の情報を、弊社ホームページ(<https://hori.jp/>)の製品ページに掲載いたします。必ずご覧ください。

## 各部の名称

### 天面

ボタン説明 : PlayStation®5 / PlayStation®4 / PlayStation®3 / PC

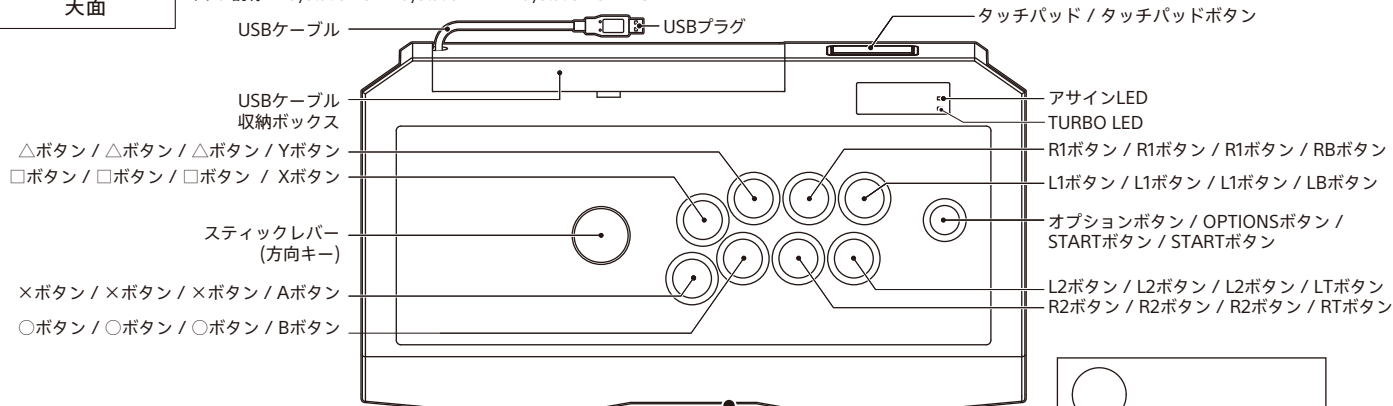

### 右側面

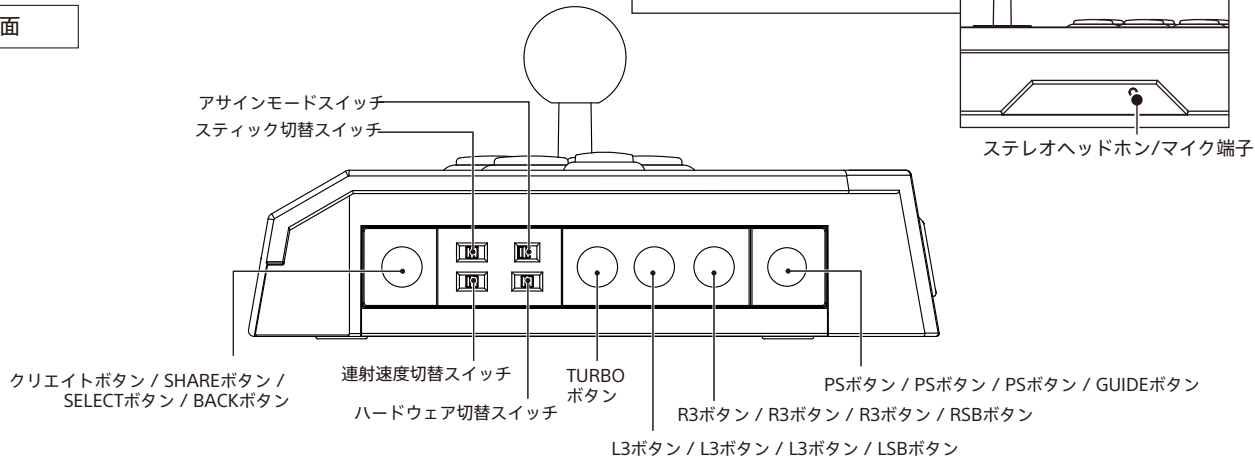

- ※ PSボタンでPlayStation®5、PlayStation®4およびPlayStation®3本体の起動はできません。
- ※ PSボタンでPlayStation®5のレストモードおよびPlayStation®4のスタンバイモードからの復帰はできません。
- ※ PlayStation®5のレストモードおよびPlayStation®4のスタンバイモードからの復帰時に各種ボタン、各種スイッチ、およびスティックレバーを操作しないでください。
- ※ タッチパッド/タッチパッドボタンはPlayStation®3およびPCでは動作しません。

## 持ち運び方

図の箇所を掴むことで簡単に持ち運ぶことができます。  
※スティックレバー(方向キー)だけを持って、持ち運んだりしないでください。

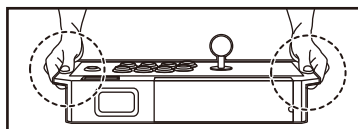

## USBケーブルの取り出し方法

USBケーブルは本品背面のUSBケーブル収納ボックスに収納されています。

①フタを開け、USBケーブルを引き出します。

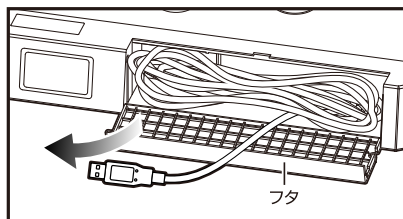

②フタの通し穴にUSBケーブルを通して、フタを閉じます。

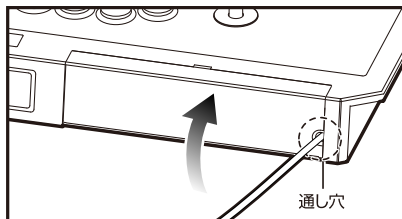

収納時は逆の順序で収納してください。  
※開閉時にUSBケーブルをはさまないようにご注意ください。

## ハードウェア切替機能

ハードウェア切替スイッチを切り替えることで本品を各ハードウェアで使用することができます。  
※スイッチを切り替えてから各ハードウェア本体に接続してください。接続中にスイッチを切り替えた場合、意図しない動作になる場合があります。

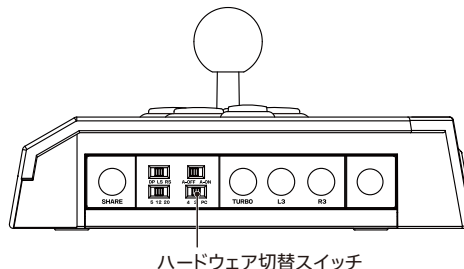
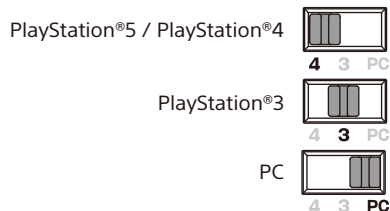

## 接続方法

USBケーブルのUSBプラグを、PlayStation®5およびPlayStation®4本体のUSB端子(USB type-A)に接続してください。  
 ※いずれかのボタンを押しながらUSBプラグを接続しないでください。  
 ※接続する際はUSBプラグの方向をよく確認してから差し込んでください。

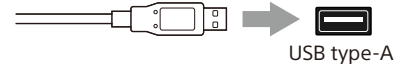

## ステレオヘッドホン/マイク端子

ステレオヘッドホン/マイク端子にヘッドホンおよびヘッドセットを接続することで使用することができます。(PlayStation®3およびPCではご使用いただけません。)  
 ヘッドホンおよびヘッドセットを使うときは、音量に気をつけてご使用ください。

- ☑ 大きな音で長時間続けて聞くと、耳に悪い影響を与える場合があります。
- ☑ はじめから音量を上げすぎますと、突然大きな音が出て耳を痛めることがあります。

## タッチパッド/タッチパッドボタン

本品はDualSense™ワイヤレスコントローラーおよびワイヤレスコントローラー(DUALSHOCK®4)のタッチパッド/タッチパッドボタンと同じタッチパッド機能を搭載しています。  
 タッチパッド操作の向きは図の通りとなっております。  
 ※タッチパッド/タッチパッドボタンはPlayStation®3およびPCでは動作しません。

タッチパッド/タッチパッドボタンの操作の向き

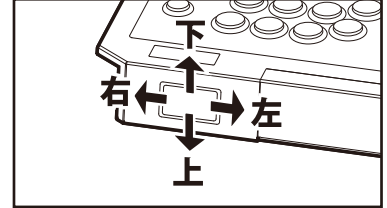

## スティック切替機能

スティック切替スイッチを切り替えることで、スティックレバー(方向キー)にDualSense™ワイヤレスコントローラー、ワイヤレスコントローラー(DUALSHOCK®4)、ワイヤレスコントローラー(DUALSHOCK®3)、ワイヤレスコントローラー(SIXAXIS®)などの方向キーや左スティックまたは右スティックのいずれかの機能を割り当てることができます。

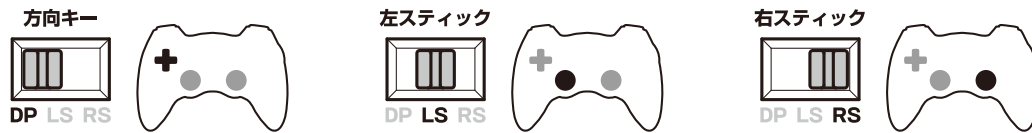

※LSおよびRSに設定した場合はスティックレバー(方向キー)に連射および連射ホールド機能の設定はできません。

※スティックレバー(方向キー)はアナログ操作できません。

※ソフトウェアによってはスティック切替スイッチがLSまたはRSのポジションの場合スティックレバー(方向キー)が動作しないことがあります。詳しくは各ソフトウェアの解説書などをご覧ください。

## 連射/連射ホールド機能

本品は下記のボタンに連射機能および連射ホールド機能を設定することができます。  
 連射ホールド: ボタンを押さなくても連射状態を保つ機能です。(ボタンを押すとOFFになります。)

連射設定可能ボタン

スティックレバー(方向キー)上下左右\*, △ボタン, ○ボタン, ×ボタン, □ボタン, L1ボタン, L2ボタン, R1ボタン, R2ボタン

\*スティックレバー(方向キー)上下左右に連射ホールド機能の設定はできません。また、スティック機能切替スイッチがLSおよびRSに設定されている場合は連射および連射ホールド機能の設定はできません。

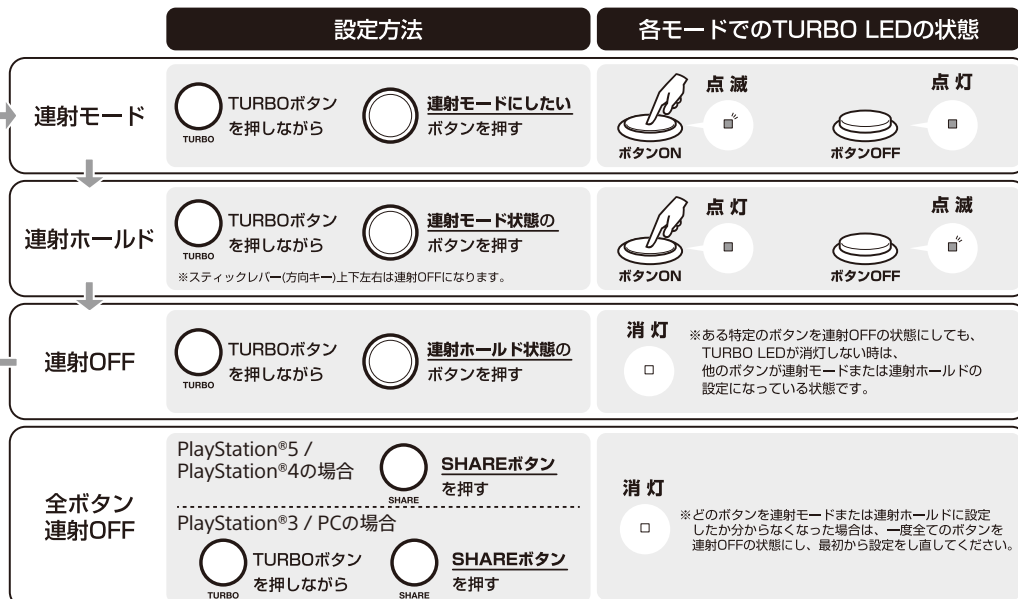

※TURBO LEDの点滅は設定された連射速度に応じた速度で点滅します。

※OPTIONS ボタンのアサインを変更していない場合のみ設定可能です。(アサイン変更前に設定したボタンは解除されず、連射速度の変更も可能です。)

※PSボタンを押すと全ての連射および連射ホールド機能が解除されます。ゲーム再開時、再度連射および連射ホールド機能をご使用になる場合は連射および連射ホールド機能を再設定する必要があります。

※PlayStation®5およびPlayStation®4で使用する際にアサインモードスイッチがONの場合は連射機能および連射ホールド機能は設定できません。

## 連射速度切替機能

連射速度切替スイッチを切り替えることで連射速度を3段階に調節できます。



## アサイン(ボタン割り当て)機能

L1, L2, OPTIONSボタンのそれぞれに他のボタンの機能を割り当てる、もしくは無効にすることができます。

設定した内容は次の状態でも保存されます。(USB端子の再接続、PlayStation®5 / PlayStation®4 / PlayStation®3本体の電源を入れなおした後およびPlayStation®5のレストモードやPlayStation®4のスタンバイモードからの復帰後)

※1つのボタンに複数のボタンの割り当てはできません。

※OPTIONSボタンに他のボタン機能を割り当てた場合、TURBOボタンにOPTIONSボタンの機能が割り当てられます。

割り当てられるボタン機能

△ボタン, ○ボタン, ×ボタン, □ボタン, L1ボタン, L2ボタン, L3ボタン, R1ボタン, R2ボタン, R3ボタン, タッチパッドボタン, SELECTボタン(PlayStation®3のみ)

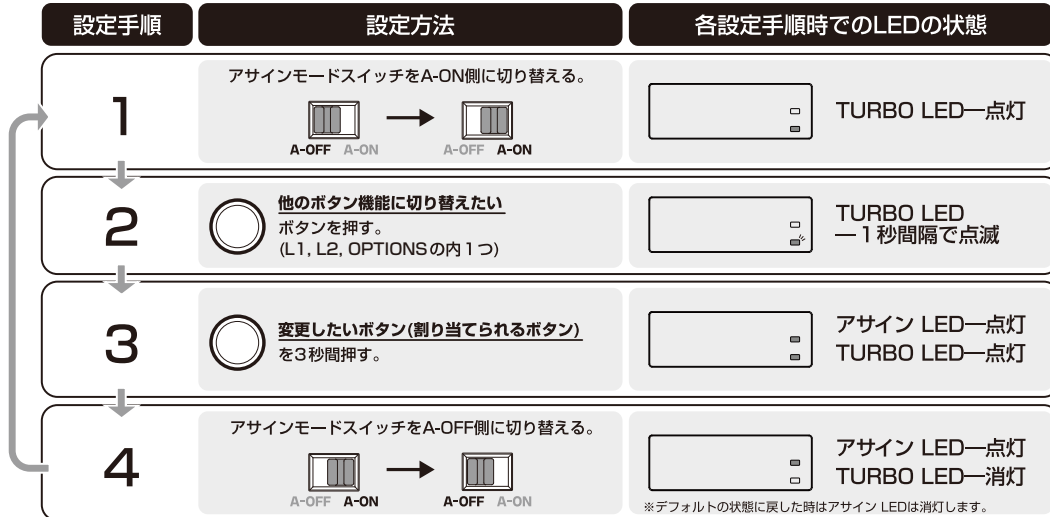

- アサイン(ボタン割り当て)機能で設定した全てのボタンを初期状態に戻したい時 → 手順1の後すぐにPSボタンだけを押してください。
- アサイン(ボタン割り当て)機能で設定したボタンを個別に初期状態に戻したい時 → 手順2の後にもう一度同じボタン1つだけを3秒間押ししてください。
- ボタン機能を無効にしたい時 → 手順2の後に右側面にあるTURBOボタン※を3秒間押します。

※TURBOボタンにOPTIONSボタンの機能が割り当てられた状態でも、いずれかのボタン機能を無効にしたい場合は手順2の後に右側面にあるTURBOボタンを3秒間押ししてください。

## 製品仕様

外形寸法	: (幅) 約430mm × (奥行) 約240mm × (高さ) 約114mm(スティックレバーを含む)
質量	: 約2.2kg
ケーブル長	: 約3.0m
接続方式	: USB接続
スティックレバー	: "HAYABUSA"(弊社製)※
ボタン(△, ○, ×, □, L1, L2, R1, R2ボタン)	: "HAYABUSA"(弊社製)※
オプションボタン	: HORIボタン(弊社製)

※サイレント仕様の製品では"サイレントHAYABUSA"が搭載されます。

対象年齢:6歳以上

イラストと本品は多少異なる場合があります。

本品の仕様および外観は改良のため予告なく変更することがありますので、ご了承ください。

"PlayStation", "PS one", "DualSense", "DUALSHOCK"および"SIXAXIS"は株式会社ソニー・インタラクティブエンタテインメントの登録商標または商標です。

"H"および"PS"は株式会社ソニーの登録商標です。

その他、記載されている会社名、製品名は、各社の登録商標または商標です。

©2021 Sony Interactive Entertainment Inc.