

# 使用說明書

非常感謝閣下購買本產品。  
為了安全地使用本產品，在使用之前，請仔細閱讀此使用說明書。  
為了方便今後查閱，請在閱讀完後，妥善保管好此使用說明書。

## 注意事項



注意

致各位家長 請務必閱讀

- 本產品含有細小零部件，請勿讓3歲以下兒童接觸。
- 請放置在嬰幼兒無法觸及的地方，萬一發生誤吞的情況，請立即諮詢醫師處理。
- 請注意不要讓兒童將連接電纜纏在脖子等部位上玩耍，否則會有危險。
- 請注意不要將手或衣服夾在本產品的可動部件中。
- 請勿將本產品放置在潮濕、灰塵較多的地方。
- 如果本產品不慎發生損壞或者性質發生了改變，請停止使用。
- 請勿對本品澆水或放在受到水淋的地方。否則可能會造成觸電或故障。
- 請不要放在暖氣設備等熱源附近。另外，請不要放在陽光直射的地方。否則可能會使產品內部過熱，導致故障。
- 請不要用手指或金屬觸摸USB插頭的金屬部分。否則可能會造成受傷或故障。
- 請勿使用物品對本產品施加撞擊，或使本產品跌落等強烈衝擊。
- 請勿用力彎曲或拉扯電纜線。
- 禁止擅自對本產品進行折開或修理、改造。
- 請使用乾燥柔軟的布料對本產品進行清潔。請勿使用汽油、稀釋劑等化學藥劑。
- 請勿將本產品用於其他用途，如因此發生事故或者造成損害，本公司不承擔任何責任。



由於本產品較重，如將本產品摔在腳上可能會造成嚴重傷害。  
另外，在不使用時，請將本產品存放於兒童觸及不到的地方。



本產品的一些功能可能需要復雜的操作或較大的力量。  
當由兒童使用時，請監護人應進行操作。

## 產品內容

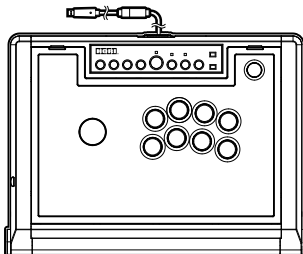

控制器 × 1

## 適用主機

# Xbox Series X|S / Xbox One / Windows 10

系統要求 | USB接口·網路連接環境

※ 本產品僅支援適用XInput之遊戲。  
不支援適用DirectInput之遊戲

### 重要

在本產品使用於Xbox Series X|S / Xbox One前，請務必確認各主機的使用說明書。  
使用本產品時，請將各主機的系統升級到最新版本。

本說明書中所述的主機均為Xbox Series X|S，但在Xbox One以及Windows 10上使用時，  
可以按照相同的步驟使用本產品。

## 各部件名稱

### 【正面】

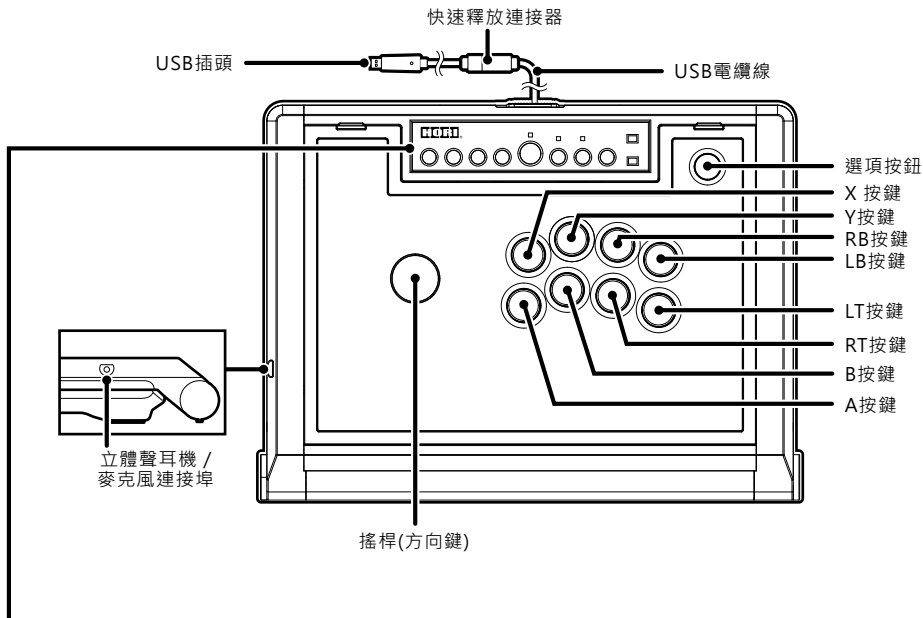

### 【子面板】

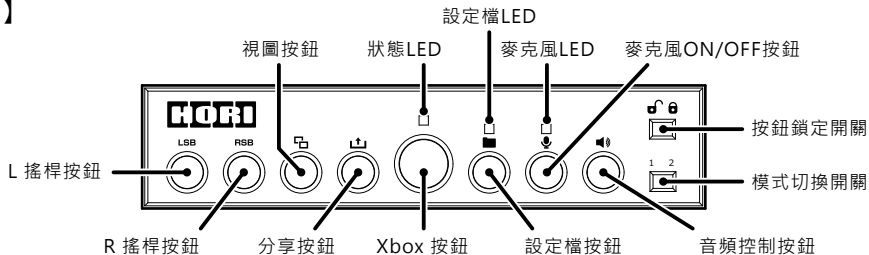

## 關於維護和更換面板卡

您可以打開外殼進行維護，也可以更換面板卡以享受自己喜歡的設計。



請注意，對於因超出本說明書中描述的內容範圍之操作（如操控搖桿或按鍵更換等的改造）導致的故障（如按鈕損壞、Faston快接端子的損壞、操控搖桿的損壞、電纜的斷線等），不在保固範圍內。此外，對於其他設備的任何故障或損壞，本公司不承擔任何責任。請事先知悉。

- 為防止由靜電導致損壞，請在觸摸本產品內部之前，觸摸身邊的金屬以去除身上的靜電。
- 請勿在USB插頭連接到Xbox Series X|S主機/ Xbox One主機/ Windows 10 的USB插孔的狀態下進行。
- 卸下主要按鈕時請小心，因為在遊戲操作過程中將無法使用已卸下按鈕的功能。
- 請注意，如果直接用手觸摸內部金屬，可能會受傷。
- 打開或關閉頂板時，請小心不要夾到手、手指、頭髮、電纜等。

### 如何打開箱蓋

- ① 滑動開關的同時打開外殼。

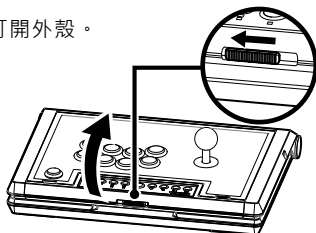

- ② 將其折回並放在穩定的地方。

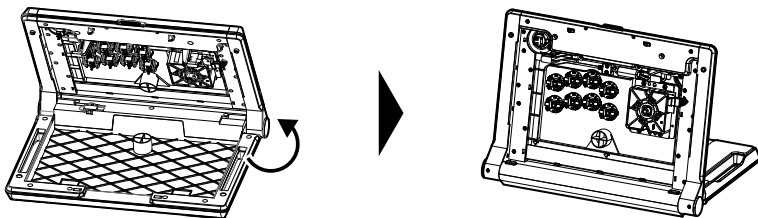

- 在維護時，請參閱以下的“如何卸下按鈕”和“按鈕配線圖”。

### 如何卸下按鈕

- 1) 卸下連接到每個按鈕的Faston快接端子。  
※拔出Faston快接端子時，請勿僅捏住連接線部分將其拔出。

- 安裝按鈕時，將Faston快接端子牢固插入到底。  
有關各按鈕的配線，請參閱下面的按鈕配線圖。

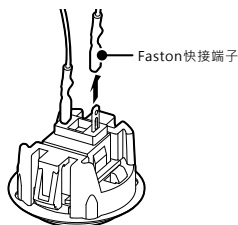

- 2) 如圖所示，按下兩個擋片的同時，將按鈕一點一點地從箱蓋上向外側卸下。  
※如果按壓力度過大，可能會導致產品損壞。  
※請注意箱蓋上的按鈕孔的邊緣，以免劃傷手。

- 安裝按鈕時，請將按鈕推入直到擋片牢固卡入箱蓋內。  
※安裝後，請確保按鈕和箱蓋之間沒有間隙。

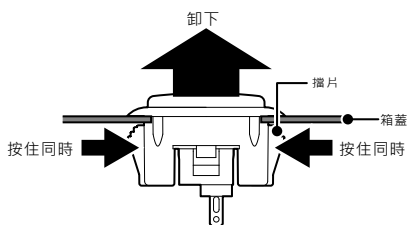

## 按鈕配線圖

內部電纜線的配線圖如下圖所示。

如果忘記了插入和卸下後的Faston快捷端子之安裝位置，請參考下面的配線圖。

※圖的方向是箱蓋被打開時的內部一側所示。

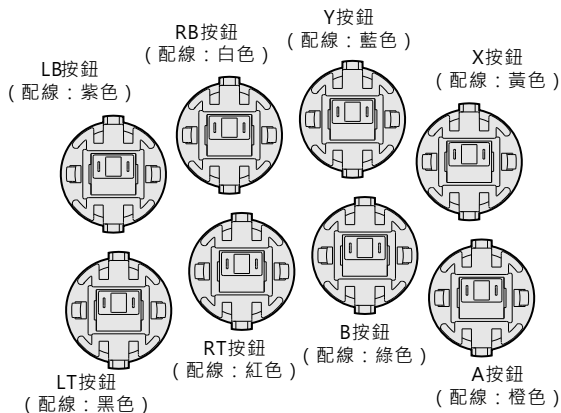

## 面板卡的更換

- 請打開箱蓋，將其放置於穩定的平面上，然後卸下右圖所示的按鈕(9個)。

※有關如何打開箱蓋，請參閱前述的“如何打開箱蓋”。

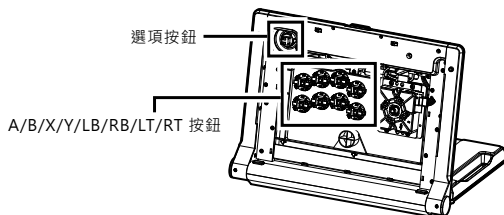

- 請卸下列圖所示的螺釘(8個)和搖桿球。

※請注意不要丟失拆下的零部件。

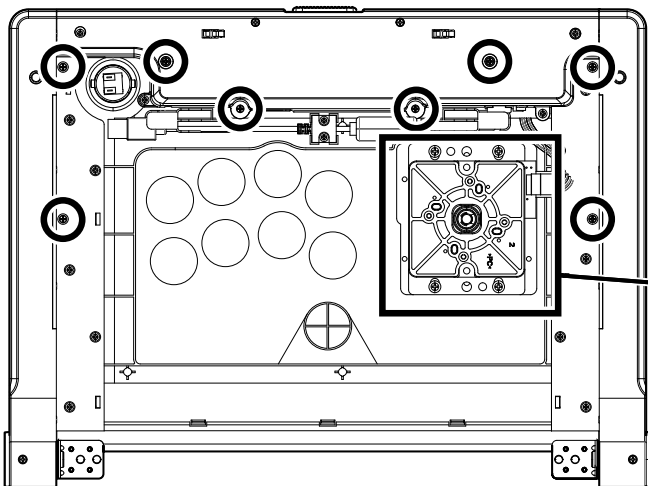

## 如何卸下搖桿球

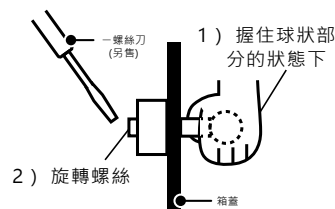

● 如下圖所示，拆分出零件。

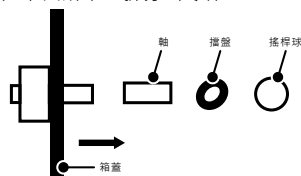

- ③ 請打開面板框並更換面板卡。  
 ※ 請勿卸下透明面蓋。如果脫落，請對準面板框上的凹槽重新安裝。

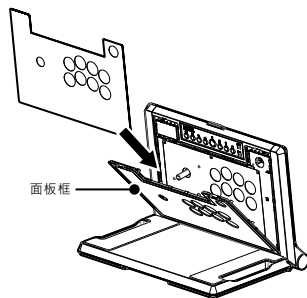

- ④ 合上面板框，將按鈕、螺釘和搖桿恢復到原始狀態，然後合上箱蓋。

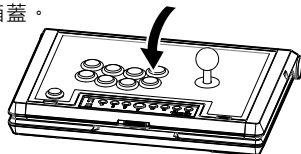

## 連接方式

- ① 請打開箱蓋，將USB電纜線取出。

1) 打開箱蓋，從連電纜線繞線部分拉出USB電纜線。

※ 有關如何打開箱蓋的信息，  
 請參閱前述的“關於維護和更換面板卡”。

2) 請將USB電纜線穿過電纜線通孔，  
 然後合上蓋子。

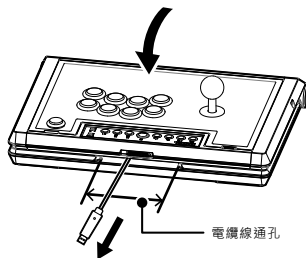
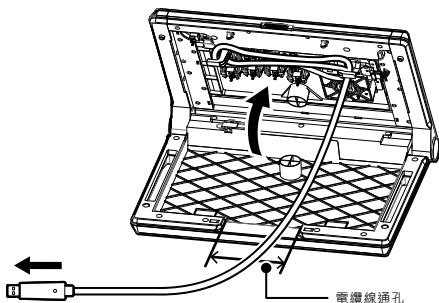

- 收納時，請將電纜線按上述相反的順序卷好進行收納。
- ※ 打開或關閉箱蓋時，請注意不要夾到手或USB電纜線。
- ※ 關閉外殼蓋時，請將USB電纜線部分纏繞在繞線處後，再關閉箱蓋。否則可能會斷線風險。

- ② 請根據使用本產品的環境切換模式，連接USB插頭。

※ 請勿在按下任意按鈕的同時連接USB插頭。  
 ※ 連接時，請仔細確認USB插頭的方向後再插入。

【模式1】（當連接到Xbox Series X|S時）

※ 取決於軟件，“模式1”可能不起作用。在這種情況下，使用前請切換到“模式2”。

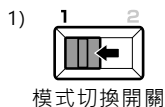

【模式2】（Xbox Series X|S在“模式1”中無法正常工作或連接到Windows 10時）



## 快速釋放連接器

USB電纜配有快速釋放連接器。快速釋放連接器旨在最大限度防止拉電纜時，Xbox Series X|S 主機或計算機掉落。

正確使用控制器和快速釋放連接器對於降低損壞Xbox Series X|S 主機或計算機的風險很重要。通常，請用USB連接器而不是快速釋放連接器進行控制器的連接和斷開。如果快速釋放連接器脫落，則只需對準連接器兩端上的標記即可重新連接。如果快速釋放連接器未正確連接，則控制器將無法工作。

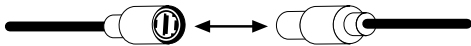

### 警告

請不要用膠帶固定或用粘合劑固定快速釋放連接器。

由於使用快速釋放連接器，Xbox Series X|S 主機被拉落的危險性會減少，但並不是完全沒有。為了進一步減少危險性，請注意以下幾點。

- 請不要用力拉扯控制器或USB電纜線致使Xbox Series X|S 主機移動。
- 請勿使USB電纜線相互纏繞。

## 音頻控制功能

可以調節連接到立體聲耳機/麥克風插孔的耳機的“音量”和“混音器”。當各種設置達到最小/最大時，將發出提示音，通知該設置已達到極限。

### 音量調節



### 混音器（遊戲音量和聊天聲音之間的平衡）調整

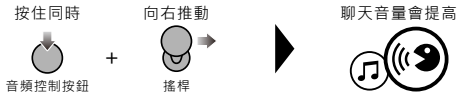

## 麥克風控制功能

可以調節連接到立體聲耳機/麥克風端口的耳機的“麥克風開關”和“麥克風輸入靈敏度調節”。麥克風輸入靈敏度達到最小/最大時，將發出提示音，通知該設置已達到極限。

### 麥克風ON/OFF

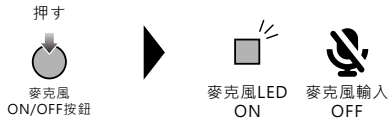

### 麥克風靈敏度調節

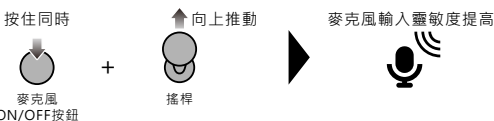

## 按鈕鎖定功能

您可以通過按鈕鎖定開關切換到按鈕鎖定模式（部分按按鈕輸入被禁用）。  
在按鈕鎖定模式下，表中的按鈕功能被禁用。

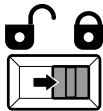

按鈕鎖定開關

"模式 1"時		"模式 2"時
Xbox 按鈕 選項按鈕	視圖按鈕 分享按鈕	Xbox 按鈕 選項按鈕

## 下載應用程式

### 『HORI Device Manager for Xbox Series X』

< 如何下載 >

- ① 請在Microsoft Store中搜尋“HORI”。
- ② 請安裝“HORI Device Manager for Xbox Series X”。

#### ● 關於設定檔功能

使用設定檔按鈕切換設定檔。  
( 可以在應用程式中設置每個設定檔。 )



設定檔按鈕

每按下1次，設定檔  
按照 1→2→3→4 之順序切換。

可以在應用程式中設置以下功能。

- 方向鍵/模擬搖桿切換功能
- 分配（按鈕分配）功能
- 音頻設定功能
- 設定檔功能

根據設定的設定檔，  
設定檔LED會以以下顏色點亮。

設定的設定檔	設定檔LED
1	綠色
2	紅色
3	藍色
4	白色

## 產品規格

外形尺寸	: (W)約410mm×(D)約300mm×(H)約120mm
重量	: 約 2.7kg
電纜線長	: 約 3.0m
搖桿	: "HAYABUSA"(HORI製造)
按鈕(A/B/X/Y/LB/RB/LT/RT 按鈕)	: "HAYABUSA"(HORI製造)
按鈕( 選項按鈕)	: HORI按鈕(HORI製造)

- 圖片與實物存在一定差異。
- 本公司對本產品規格及外觀的改良，可能不會另行通知，請理解。
- Microsoft, Xbox, Xbox "Sphere" Design, Xbox Series X|S, Xbox One, Windows are trademarks of the Microsoft group of companies.
- "H" 以及 "HORI" 是HORI公司之註冊商標。

適用年齡：6歲以上