

Gebrauchsanweisung

Vielen Dank, dass Sie sich für dieses Produkt entschieden haben.
Bevor Sie dieses Produkt verwenden, lesen Sie bitte die Bedienungsanleitung sorgfältig durch. Heben Sie die Bedienungsanleitung zu Ihrer Information auf.

Achtung



Achtung Wichtige Hinweise für Eltern/Aufsichtspersonen

- Halten Sie dieses Produkt von Kindern fern.
- Langes Kabel, Erürgungsgefahr.
- Nutzen Sie hohe Lautstärkeinstellungen nicht über einen längeren Zeitraum, da dies zu Gehörschäden führen kann.
- Passen Sie auf, dass sich Ihr Haar bei der Anpassung des Kopfbügels nicht verfängt.
- Halten Sie den Controller von staubigen und feuchten Arealen fern.
- Nutzen Sie dieses Produkt nicht in beschädigtem oder veränderten Zustand.
- Schützen Sie das Produkt vor Nässe.
- Halten Sie das Produkt von durchgehender Hitze einwirkung fern.
- Verdrehen und Bündeln Sie die Kabel nicht.
- Setzen Sie das Produkt keiner starken Stoß- und Gewichtsbelastung aus.
- Ziehen oder knicken Sie niemals fest das Kabel.
- Das Produkt nicht modifizieren, reparieren, oder anderweitig auseinandernehmen.
- Wenn das Produkt gereinigt werden muss, verwenden Sie dafür ausschließlich ein weiches trockenes Tuch. Verwenden Sie keine chemischen Substanzen wie Benzol oder Lösungsmittel.
- Verwenden Sie dieses Produkt nicht auf andere Weise als beabsichtigt.

 Verringern Sie die Lautstärke bevor Sie den Xbox Series X|S verbinden. Verbinden bei hoher Lautstärke kann zu lauten Tönen führen, welche Ihr Gehör schädigen können.

Inhalte



Headset



Flexibles Arm-Mikrofon

Plattform

Xbox Series X|S / Xbox One / Windows 10

Wichtig

Bitte lesen Sie vor der Nutzung des Produktes die Anleitung der Xbox Series X|S / Xbox One.
Stellen Sie sicher, dass die Software Ihrer Xbox Series X|S / Xbox One auf dem neusten Stand ist.

Bezeichnung der Teile

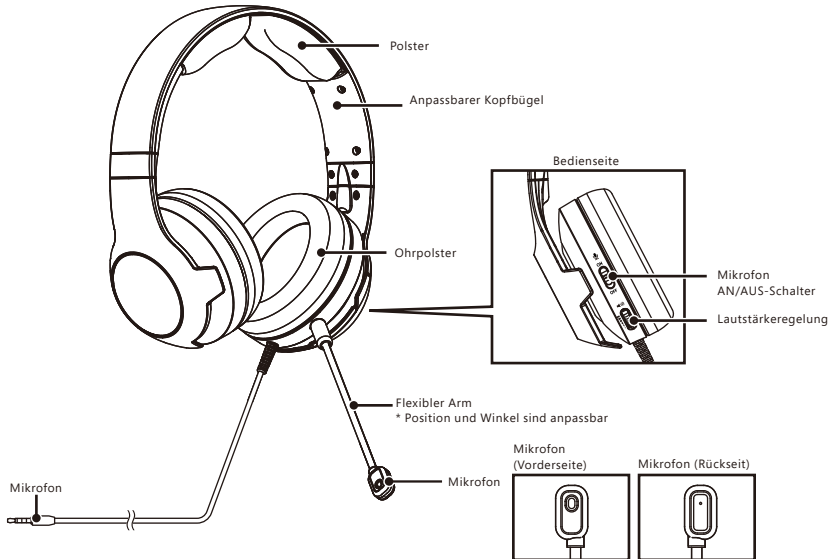

Stellen Sie sicher, dass das Mikrofon auf Ihren Mund ausgerichtet ist.

Verbinden

Mit der Xbox Series X|S verbinden

1. Verringern Sie die Lautstärke mit dem Lautstärkereglern an der Rückseite des Headsets.

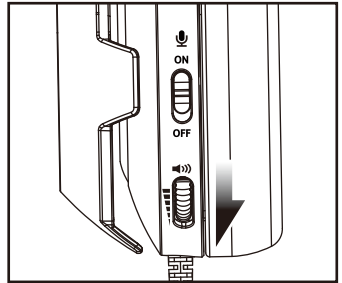

2. Verbinden Sie den flexiblen Mikrofonarm wie in der Abbildung unten gezeigt.

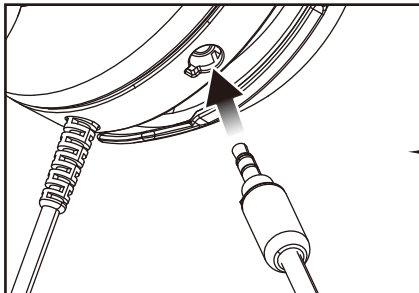

* Richten Sie Guide 1 und Guide 2 zum Einstecken aus.



Guide 1

Guide 2

* Prüfen Sie ob das Mikrofon sicher verbunden ist.

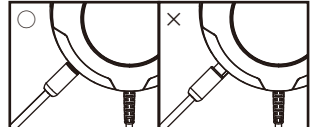

3. Verbinden Sie den Headset Audiostecker mit der Headsetbuchse des Xbox Series X|S Controllers.



4. Passen Sie die Länge des Kopfbügels, Mikrofonposition, Headsetlautstärke und TV-Lautstärke an.

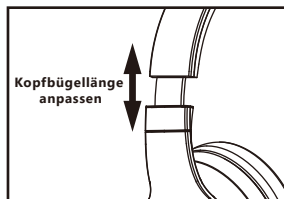

Audiosteuerung

Passen Sie mit den eingebauten Audiosteuerungselementen die Headsetlautstärke an und stellen Sie das Mikrofon stumm.

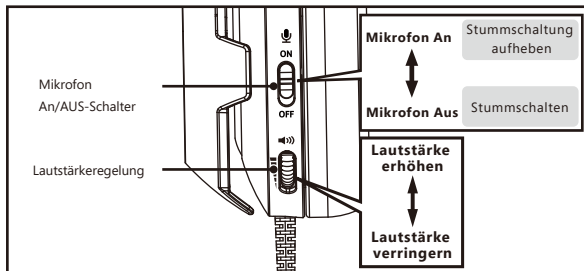

! Problembefhebung Falls ein Problem auftritt, probieren Sie bitte die folgenden Optionen:

- Falls kein Klang aus dem Headset kommt:
 - Prüfen Sie ob das Audiokabel sicher verbunden ist.
 - Prüfen Sie ob der Lautstärkereglern an der Rückseite des Headsets korrekt eingestellt ist.
- Falls andere Ihre Stimme nicht hören können und/oder Sie keinen Sprachchat nutzen können:
 - Stellen Sie sicher, dass alle Stecker sicher verbunden sind.
 - Stellen Sie sicher, dass die Vorderseite des Mikrofons auf Ihren Mund ausgerichtet ist.
 - Prüfen Sie, ob der Mikrofon AN/AUS-Schalter des Headsets auf "AN" gestellt ist.
 - Prüfen Sie, ob das Mikrofon sicher angeschlossen ist.
- Bitte prüfen Sie die in-game Einstellungen und/oder andere verbundene Geräte mit Audiosteuerungselementen.

Hauptspezifikationen

Einheit	
Dimensionen	: 190mm×190mm×90mm
Input	: Ø3.5mm 4-ring Stecker
Gewicht	: 250g
Kabellänge	: 1.5m

Headset	
Elektrische Impedanz	: 32Ω±15%
Treibergröße	: φ40mm / Neodym Magnet
Maximale Eingabe	: 40mW
Audiofrequenzband	: 20Hz ~ 20kHz
Schalldruck	: 110dB±3dB

Mikrofon	
Elektrische Impedanz	: 2.2kΩ±5%
Sensitivität	: -48dB±3dB
Frequenzband	: 100Hz ~ 16kHz

Die normale Funktion des Produktes kann durch elektromagnetische Störungen beeinträchtigt werden. Setzen Sie das Produkt gegebenenfalls anhand der Gebrauchsanweisung zurück, um den normalen Gebrauch fortzusetzen. Falls dies das Problem nicht behebt, benutzen Sie das Produkt bitte an einem anderen Ort.

Kabel nicht in eine Steckdose stecken.

Die Verpackung muss aufgehoben werden, da sie wichtige Informationen enthält.

INFORMATIONEN ZUR ENTSORGUNG

Falls Sie das nebenstehende Symbol auf einem unserer elektronischen Produkte oder deren Verpackung sehen, bedeutet das, dass dieses Produkt in Europa nicht mit dem Hausmüll entsorgt werden darf. Um das Produkt und Batterien korrekt zu entsorgen, informieren Sie sich bitte über die lokalen Gesetze und Regulierungen zur Entsorgung von elektronischen Geräten und Batterien. Dadurch helfen Sie mit natürliche Ressourcen zu schonen und den Umgang mit elektronischem Abfall zu verbessern. Gilt nur für EU-Länder.



Nur EU und Türkei

Garantie

Für alle Gewährleistungsansprüche innerhalb der ersten 30 Tage nach dem Kauf, wenden Sie sich bitte an den Händler, bei dem der ursprüngliche Kauf stattgefunden hat. Wenn der Garantieanspruch nicht durch den Fachhändler geleistet wird oder Sie eine andere Frage haben, wenden Sie sich bitte direkt an HORI durch infoeu@hori.jp.

- Dies ist kein kabelloses Headset.
- Bilder und Darstellungen auf der Verpackung können vom tatsächlichen Produkt abweichen.
- Der Hersteller behält sich das Recht vor, die Spezifikation des Produktes ohne Warnung zu ändern.
- Microsoft, Xbox, Xbox "Sphere" Design, Xbox Series X|S, Xbox One und Windows sind eingetragene Marken der Microsoft Firmengruppe.
- HORI und das HORI-Logo sind eingetragene Warenzeichen von HORI.



Hergestellt in China

Ab 6 Jahren